

ПОСТАВЩИК КОМПЛЕКСНЫХ УПАКОВОЧНЫХ РЕШЕНИЙ

www.komus-upakovka.ru

☎ 8 (800) 100-14-42

✉ info-upak@komus.net

📱 komus_upakovka

📍 komus_upakovka



КОНДИТЕРСКИЙ
СЕГМЕНТ



МОЛОЧНЫЙ
СЕГМЕНТ



РЫБНЫЙ
СЕГМЕНТ



СЕГМЕНТ
HORECA



МЯСНОЙ
СЕГМЕНТ



АГРО
СЕГМЕНТ



2022-2023



НАША МИССИЯ

Стать высокоэффективным отраслевым лидером, надежным партнером и поставщиком комплексных решений для ключевых игроков на рынке упаковки РФ и СНГ.

НАШИ ПРИНЦИПЫ



Партнер

Достичь полной удовлетворенности партнеров

Честность

Стать коллективом, которому доверяют

Производительность

Служить эталоном эффективности в своей отрасли

Инновации

Быть на шаг впереди конкурентов

Персонал

Стать лучшим местом работы для лучших кадров



«Комус-упаковка»

Надежное партнерство на гибких условиях и долгосрочные стабильные отношения.

Высококвалифицированный персонал и современный парк оборудования.

Эффективно настроенные бизнес-процессы, позволяющие осуществлять поставки в срок 7 дней в неделю, 365 дней в году.



НАШИ ПРЕИМУЩЕСТВА



№1 В РОССИИ

По производству
пленки БОПС



5

ПРОИЗВОДСТВЕННО-
ЛОГИСТИЧЕСКИХ
МОДУЛЕЙ

Высокий сервис
в ключевых
бизнес-регионах



БОЛЕЕ

1500

ПОЗИЦИЙ

Кондитерская упаковка,
упаковка Retail, HoReCa,
Fast food и Агро



eco

Применение вторичных
полимеров в производстве
упаковки и рециклинг
технологических отходов



ГАРАНТИЯ КАЧЕСТВА

Системы
международных
стандартов



ДИЗАЙН- БЮРО

Индивидуальный
подход к каждому
Партнеру



2500

ТОНН В МЕСЯЦ

Крупнейшие
экструзионные
линии в России



БОЛЕЕ

100

НОВЫХ ФОРМ ЕЖЕГОДНО

Собственное
инструментальное
производство



НАША ИСТОРИЯ

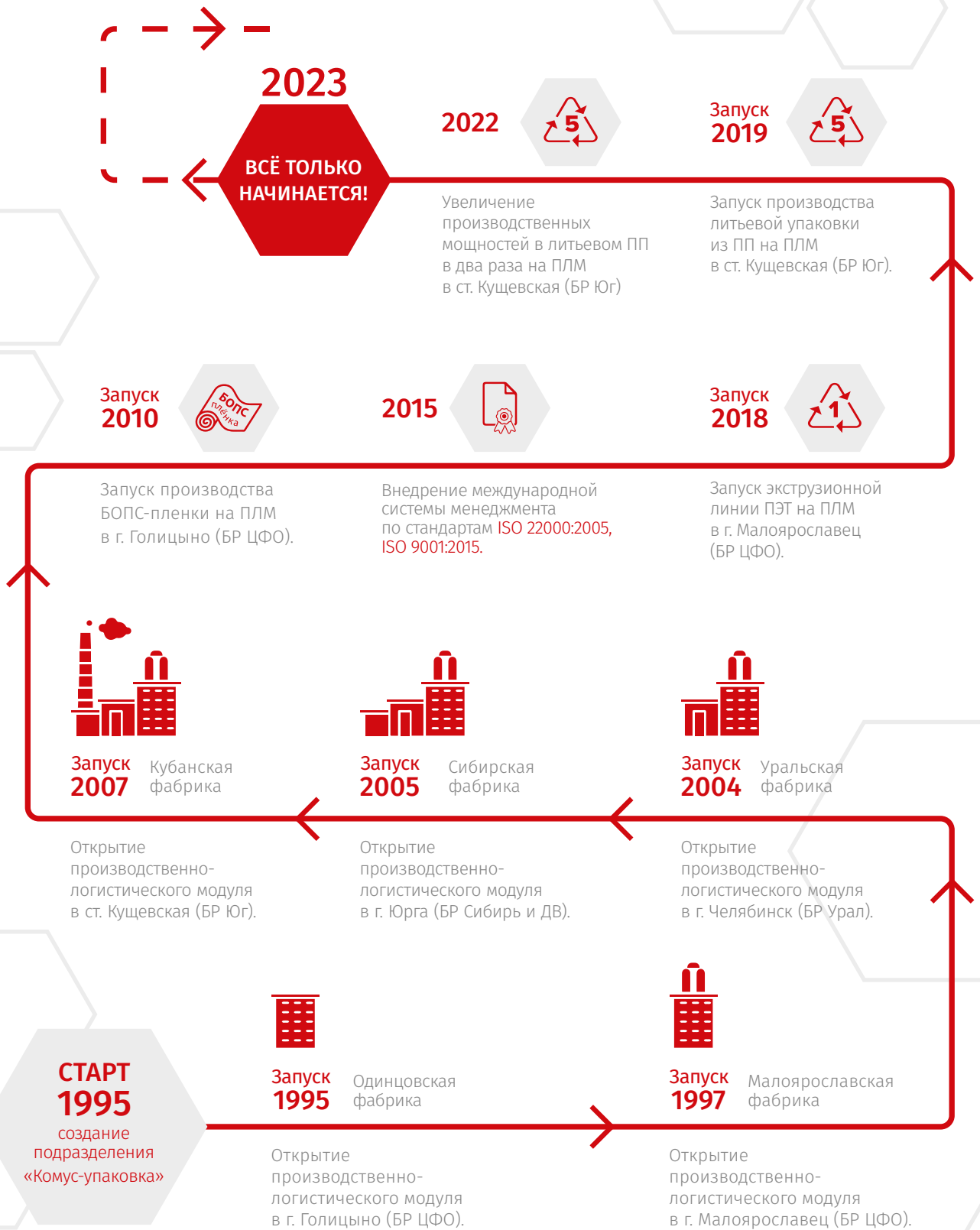



КОНДИТЕРСКИЙ СЕГМЕНТ 4

Упаковка для тортов и пирогов.....	6
Порционная и десертная упаковка.....	46
Универсальные контейнеры серии РК.....	52
Бумажная упаковка и формы для выпечки.....	74
Пакеты для хлебобулочных изделий.....	78
Упаковка для восточных сладостей.....	80
Универсальные коррексы.....	82

СЕГМЕНТ NORECA 88

Универсальная серийная упаковка.....	90,110
Контейнеры из полипропилена.....	104
Банки из полипропилена.....	114
Упаковка под суши и роллы.....	118
Порционная упаковка.....	120
Картонная упаковка.....	122
Одноразовая посуда.....	126

АГРОСЕГМЕНТ 134

Коррексы под зелень.....	136
Стаканы-шейкеры.....	138
Контейнеры из полипропилена.....	140
Банки из полипропилена.....	142
Ведро из полипропилена.....	142

МОЛОЧНЫЙ СЕГМЕНТ..... 144

Серия РКС.....	146
Серия РКСП.....	150
Серия КП.....	154
Серии СП и СПП.....	156
Серии КМ и ТС.....	158
Контейнеры из полипропилена.....	160

МЯСНОЙ СЕГМЕНТ 162

Контейнеры под запайку.....	164
Влаговпитывающие вкладыши.....	166
Покрывная пленка.....	166
Ведро из полипропилена.....	168
Контейнеры из полипропилена.....	168

РЫБНЫЙ СЕГМЕНТ 170

Банки с крышкой.....	172
Пакеты ПВД фасовочные.....	172
Пакеты вакуумные.....	172
Подложки картонные.....	172

УПАКОВОЧНЫЕ И РАСХОДНЫЕ МАТЕРИАЛЫ..... 174

Стрейч пленка.....	176
Пакеты фасовочные.....	176
Клейкая лента.....	176
Чековая лента и термоэтикетки.....	176
Пленка упаковочная.....	178
Пакеты и подложки.....	180
Вкладыши и пленка под запайку.....	182
Запаечное оборудование.....	184





КОНДИТЕРСКИЙ СЕГМЕНТ

Круглая упаковка для тортов	6
Упаковка для низких тортов и пирогов.....	28
Квадратная упаковка для тортов	34
Упаковка для тортов нестандартной формы	40
Картонная упаковка для тортов	44
Порционная и десертная упаковка.....	46
Универсальные контейнеры серии РК.....	52
Универсальные секционные контейнеры	68
Секционная упаковка под эклеры	70
Секционная упаковка под мафины и пончики.....	72
Бумажная упаковка и формы для выпечки.....	74
Пакеты для хлебобулочных изделий	78
Упаковка для восточных сладостей.....	80
Универсальные коррексы.....	82



Круглая безреберная упаковка для тортов Серия Т-0/1



NEW

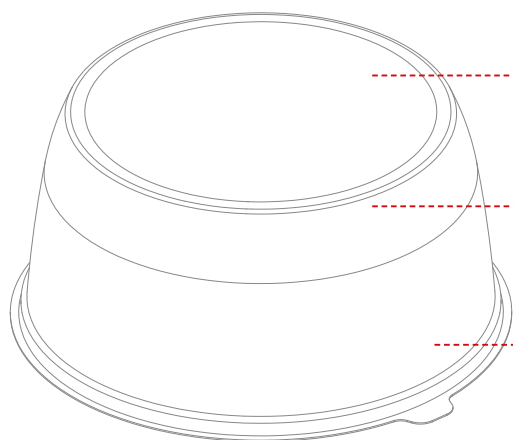

НАДЕЖНОЕ ШТАБЕЛИРОВАНИЕ

Устойчивость к деформации при штабелировании в 5 рядов.



ВОЗМОЖНОСТЬ НАНЕСЕНИЯ ЛОГОТИПА

Предусмотрено место для нанесения логотипа или этикетки.



МАКСИМАЛЬНАЯ ПРОЗРАЧНОСТЬ

Полное отсутствие ребер и абсолютная прозрачность крышки. Торт отлично виден как сбоку, так и сверху.

ИЗГОТОВЛЕНИЕ ДНА С ШИПАМИ И БЕЗ



ИЗГОТОВЛЕНИЕ ДНА В НУЖНОМ ЦВЕТЕ

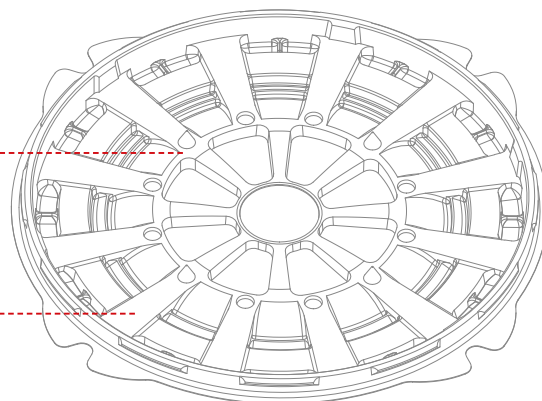



Наименование	Артикул	Тип изделия	Размер, мм (ДхН)		Цвет	Материал	Вес, кг	Кол-во шт/уп	Размер короба, мм (LxWxH)
			Внешний	Внутренний					

T-018/1



T-018/1ДШ	1386383	дно с шипами	211x15	181x10	коричневый	ПС	0,8	200	595x260x500
T-018/1К	1396168	крышка стандартная	213x109	198x104	прозрачный	ОПС (БОПС) / ПЭТ	0,8	100	580x380x220

T-019/1



T-019/1ДШ	1578805	дно с шипами	224x15	193x10	коричневый	ПС	0,8	225	595x240x462
T-019/1К	1133027	крышка стандартная	226x105	211x101	прозрачный	ОПС (БОПС)	0,8	225	595x240x685
T-019/11К	1518518	крышка стандартная	226x105	211x101	прозрачный	ОПС (БОПС)	0,8	225	595x240x685
T-019/1К (ПЭТ)	1370122	крышка стандартная	226x113	193x102	прозрачный	ПЭТ	0,8	150	595x240x462
T-019/1КН	1352117	крышка низкая	226x94	211x90	прозрачный	ОПС (БОПС)	0,8	225	595x240x685

T-022/1



T-022/1Д	1213498	дно без шипов	245x17	221x11	коричневый	ПС	1	144	595x260x500
T-022/1ДШ	1095686	дно с шипами	245x17	221x11	коричневый	ПС	1	144	595x260x500
T-022/11ДШ	1297296	дно с шипами	245x17	221x11	коричневый	ПС	1	144	595x260x500
T-022/1К	1097646	крышка стандартная	246x117	233x113	прозрачный	ОПС (БОПС)	1	144	690x250x500
T-022/11К	1298080	крышка стандартная	246x117	233x113	прозрачный	ОПС (БОПС)	1	144	690x250x500
T-022/11К		крышка стандартная	246x125	221x115	прозрачный	ПЭТ	1	144	690x250x500
T-022/11КН	1298076	крышка стандартная	246x112	233x108	прозрачный	БОПС	1	144	690x250x500



Серия Т-0/2



NEW

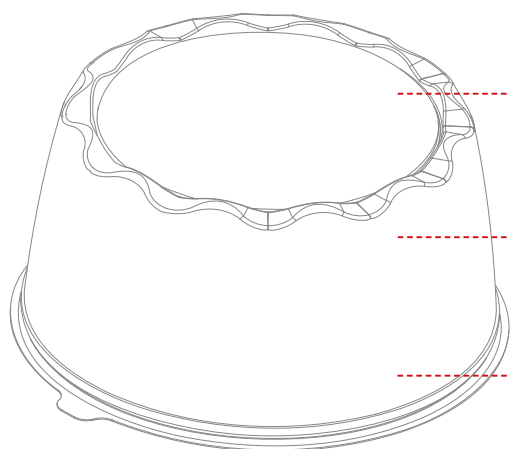

УСОВЕРШЕНСТВОВАННАЯ КОНСТРУКЦИЯ

Выступы на крышке способствуют надежному штабелированию и обеспечивают дополнительную фиксацию обвязочной ленты.



ВОЗМОЖНОСТЬ НАНЕСЕНИЯ ЛОГОТИПА



ВАШ ТОРТ ПРЕДСТАВЛЕН ИДЕАЛЬНО

ОТЛИЧНАЯ ФИКСАЦИЯ ОБВЯЗОЧНОЙ ЛЕНТЫ



ИЗГОТОВЛЕНИЕ ДНА С ШИПАМИ И БЕЗ



ИЗГОТОВЛЕНИЕ ДНА В НУЖНОМ ЦВЕТЕ

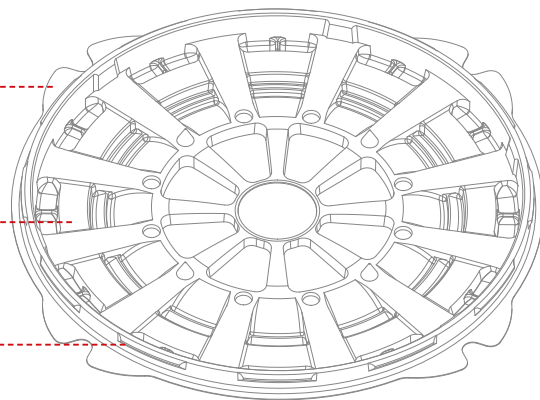



Наименование	Артикул	Тип изделия	Размер, мм (DxH)		Цвет	Материал	Вес, кг	Кол-во шт/уп	Размер короба, мм (LxWxH)
			Внешний	Внутренний					

T-018/2

T-018/2ДШ	1521050	дно с шипами	211x15	181x10	коричневый	ПС	0,8	200	595x260x500
T-018/2К	1521003	крышка стандартная	213x112	198x104	прозрачный	ОПС (БОПС) / ПЭТ	0,8	100	580x380x220
T-018/2КН		крышка низкая	213x99	181x85	прозрачный	ОПС (БОПС) / ПЭТ	0,8	100	580x380x220

T-019/2



T-019/2ДШ	1578799	дно с шипами	224x15	193x10	коричневый	ПС	0,8	225	595x240x462
T-019/2К	1091646	крышка стандартная	226x108	211x101	прозрачный	ОПС (БОПС)	0,8	225	595x240x685
T-019/21К	1518522	крышка стандартная	226x108	211x101	прозрачный	ОПС (БОПС)	0,8	225	595x240x685
T-019/2КН	1352121	крышка низкая	226x97	211x90	прозрачный	ОПС (БОПС)	0,8	225	595x240x685

T-022/2

T-022/2Д	1130729	дно без шипов	245x17	221x11	коричневый	ПС	1	144	595x260x500
T-022/2ДШ	1217231	дно с шипами	245x17	221x11	коричневый	ПС	1	144	595x260x500
T-022/21ДШ	1357999	дно с шипами	245x17	211x11	коричневый	ПС	1	144	595x260x500
T-022/2К	1218287	крышка стандартная	246x121	233x113	прозрачный	ОПС (БОПС)	1	144	690x250x500
T-022/21К	1360116	крышка стандартная	246x121	233x113	прозрачный	ОПС (БОПС)	1	144	690x250x500
T-022/21КН	1360112	крышка низкая	246x116	233x108	прозрачный	ОПС (БОПС)	1	144	690x250x500

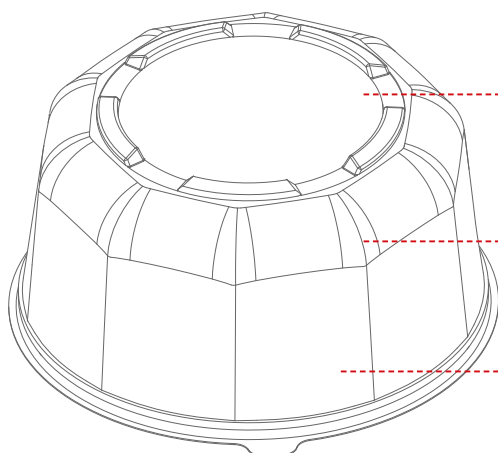

Серия Т-0



ЛАКОНИЧНАЯ И ФУНКЦИОНАЛЬНАЯ КОНСТРУКЦИЯ

Устойчива к деформации. Выступы способствуют надежному штабелированию в 5 рядов и дополнительно фиксируют обвязочную ленту.



ВОЗМОЖНОСТЬ НАНЕСЕНИЯ ЛОГОТИПА



ВАШ ТОРТ ПРЕДСТАВЛЕН ИДЕАЛЬНО

ОТЛИЧНАЯ ФИКСАЦИЯ ОБВЯЗОЧНОЙ ЛЕНТЫ



ИЗГОТОВЛЕНИЕ ДНА С ШИПАМИ И БЕЗ



ИЗГОТОВЛЕНИЕ ДНА В НУЖНОМ ЦВЕТЕ

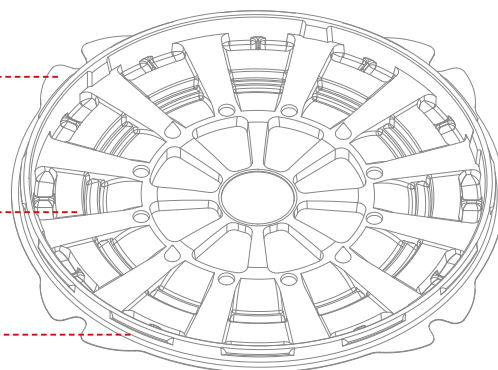



Наименование	Артикул	Тип изделия	Размер, мм (ДхН)		Цвет	Материал	Вес, кг	Кол-во шт/уп	Размер короба, мм (LxWxH)
			Внешний	Внутренний					

T-018

T-018ДШ	1434041	дно с шипами	211x17	180x11	белый	ПС	0,8	200	595x240x462
T-018ДШ	1434047	дно с шипами	211x17	180x11	коричневый	ПС	0,8	200	595x240x462
T-018К	624141	крышка стандартная	213x109	198x103	прозрачный	ОПС (БОПС)	0,8	200	690x250x500
T-018КН	624145	крышка низкая	213x92	198x86	прозрачный	ОПС (БОПС)	0,8	200	690x250x500

T-019

T-019ДШ	1578796	дно с шипами	224x15	192x11	коричневый	ПС	0,8	225	595x240x462
T-019ДШ	1578793	дно с шипами	224x15	192x11	белый	ПС	0,8	225	595x240x462
T-019К	795911	крышка стандартная	226x107	211x95	прозрачный	ОПС (БОПС)	0,8	225	595x240x685
T-019К	799456	крышка стандартная	226x107	211x105	прозрачный	ПЭТ	0,8	225	595x240x685
T-019КН	795913	крышка низкая	226x103	192x94	прозрачный	ОПС (БОПС)	0,8	225	599x264x504

T-022

T-022Д	791853	дно без шипов	245x16	224x11	коричневый	ПС	1	132	595x260x500
T-022ДШ	471283	дно с шипами	245x16	224x11	белый	ПС	1	132	595x260x500
T-022ДШ	515116	дно с шипами	245x16	224x11	коричневый	ПС	1	132	595x260x500
T-022К	649131	крышка стандартная	246x122	232x117	прозрачный	ОПС (БОПС)	1	132	690x250x500
T-022КН	649134	крышка низкая	246x115	232x110	прозрачный	ОПС (БОПС)	1	132	690x250x500

T-023



T-023ДШ	693888	дно с шипами	261x16	230x11	коричневый	ПС	1,5	125	595x260x500
T-023Д	1295487	дно без шипов	261x16	230x11	коричневый	ПС	1,5	125	595x260x500
T-023ДШ	609210	дно с шипами	261x16	230x11	белый	ПС	1,5	125	595x260x500
T-023К	609214	крышка	261x121	245x117	прозрачный	ОПС (БОПС)	1,5	125	585x290x525



Упаковка с ребрами жесткости

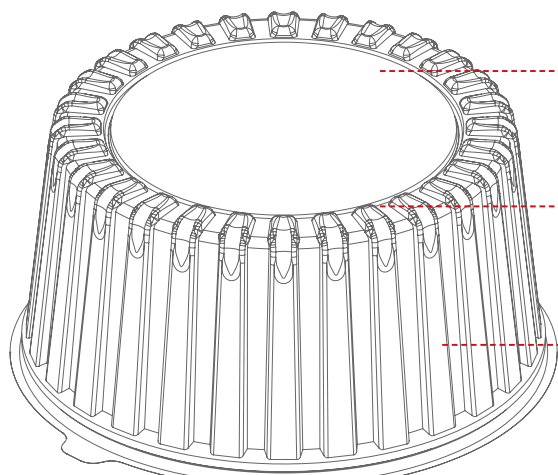

NEW



ДВОЙНАЯ «ЛОВУШКА»



Обеспечивает сохранность продукта в упаковке при пакетировании в стопе из 3-5 штук. Крышка имеет широкое «окно» для идеальной демонстрации продукта.



ВОЗМОЖНОСТЬ НАНЕСЕНИЯ ЛОГОТИПА



ПРОЗРАЧНАЯ КОНСТРУКЦИЯ

Измененная реберная конструкция не искажает видимость торта.

ИЗГОТОВЛЕНИЕ ДНА В НУЖНОМ ЦВЕТЕ



ОТЛИЧНАЯ ФИКСАЦИЯ ОБВЯЗОЧНОЙ ЛЕНТЫ

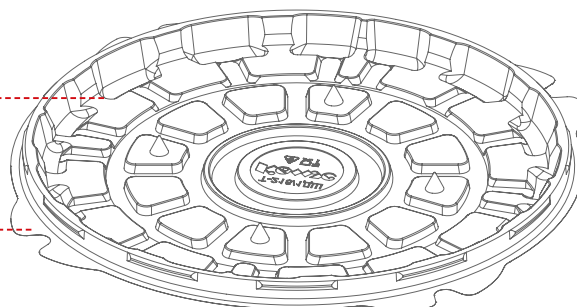



Наименование	Артикул	Тип изделия	Размер, мм (ДхН)		Цвет	Материал	Вес, кг	Кол-во шт/уп	Размер короба, мм (LxWxH)
			Внешний	Внутренний					
T-165/2									
T-165/2ДШ	1242448	дно с шипами	198x15	165x11	белый	ПС	0,8	330	600x380x400
T-165/2ДШ	1242444	дно с шипами	200x98	179x91	коричневый	ПС	0,8	330	600x380x400
T-165/2К	1242452	крышка стандартная	220x105	165x94	прозрачный	ОПС (БОПС)	0,8	330	600x380x400
T-165/2КН		крышка низкая	220x95	165x84	прозрачный	ОПС/ПЭТ	0,8	165	600x380x400

T-192/2

T-192/2ДШ	1169867	дно с шипами	224x15	192x11	белый	ПС	0,8	190	595x260x500
T-192/2ДШ	1169871	дно с шипами	224x15	192x11	коричневый	ПС	0,8	190	595x260x500
T-192/2К	1169863	крышка стандартная	226x116	192x105	прозрачный	ОПС (БОПС)	0,8	190	690x250x500
T-192/2К		крышка стандартная	226x116	192x105	прозрачный	ПЭТ	0,8	190	690x250x500

T-218/1

T-218/1ДШ	1051865	дно с шипами	245x16	215x12	белый	ПС	1	170	690x250x500
T-218/1ДШ	1112603	дно с шипами	245x16	215x12	белый	ПС	1	170	690x250x500
T-218/1ДШ	1052846	дно с шипами	245x16	215x12	коричневый	ПС	1	170	690x250x500
T-218/1ДШ	1112517	дно с шипами	245x16	215x12	коричневый	ПС	1	170	690x250x500
T-218/1К	1051861	крышка стандартная	246x120	222x113	прозрачный	ОПС (БОПС)	1	170	690x250x500
T-218/1КН	1201680	крышка низкая	246x99	222x92	прозрачный	ОПС (БОПС)	1	170	690x250x500

T-218/11

T-218/11ДШ	1436933	дно с шипами	245x16	215x12	белый	ПС	1	170	690x250x500
T-218/11ДШ	1436935	дно с шипами	245x16	215x12	белый	ПС	1	170	690x250x500
T-218/11ДШ	1436937	дно с шипами	245x16	215x12	коричневый	ПС	1	170	690x250x500
T-218/11ДШ	1436939	дно с шипами	245x16	215x12	коричневый	ПС	1	170	690x250x500
T-218/11ДШ (П)	1197425	дно с шипами	245x16	215x12	белый	ПС	1	160	595x260x500
T-218/11ДШ (П)	1197429	дно с шипами	245x16	215x12	коричневый	ПС	1	160	595x260x500
T-218/11ДНШ (П)	1438772	дно низкое с шипами	245x16	215x12	белый	ПС	1	160	595x260x500
T-218/11ДНШ (П)	1438598	дно низкое с шипами	245x16	215x12	коричневый	ПС	1	160	595x260x500
T-218/11К	1148690	крышка стандартная	246x120	222x113	прозрачный	ОПС (БОПС)	1	170	690x250x500
T-218/11К (П)	1199962	крышка стандартная	246x120	222x113	прозрачный	ПЭТ	1	160	690x250x500
T-218/11КН	1148686	крышка низкая	246x99	222x92	прозрачный	ОПС (БОПС)	1	170	690x250x500
T-218/11КН (П)	1199966	крышка низкая	246x99	222x92	прозрачный	ПЭТ	1	160	690x250x500





Стиль в линиях

*Обновленный дизайн популярной
классической серии идеально
демонстрирует продукт*



Наименование	Артикул	Тип изделия	Размер, мм (ДхН)		Цвет	Материал	Вес, кг	Кол-во шт/уп	Размер короба, мм (LxWxH)
			Внешний	Внутренний					

T-235/3



T-235/3ДШ	1213470	дно с шипами	266x15	233x11	белый	ПС	1,5	100	580x380x265
T-235/31ДШ	1531587	дно с шипами	266x15	233x11	белый	ПС	1,5	100	580x380x265
T-235/3ДШ	1213494	дно с шипами	266x15	233x11	белый	ПС	1,5	100	580x380x265
T-235/31ДШ	1531591	дно с шипами	266x15	233x11	белый	ПС	1,5	100	580x380x265



T-235/3К	1213466	крышка стандартная	266x125	233x117	прозрачный	ОПС (БОПС)	1,5	100	585x290x525
T-235/31К		крышка стандартная	266x125	233x117	прозрачный	ОПС (БОПС)	1,5	100	585x290x525
T-235/31К (ПЭТ)	1528455	крышка стандартная	266x125	233x117	прозрачный	ПЭТ	1,5	100	585x290x525
T-235/31КН		крышка низкая	266x106	233x94	прозрачный	ОПС (БОПС) / ПЭТ	1,2	100	585x290x525

T-260/1



T-260/1ДШ	1552070	дно с шипами	292x15	261x11	коричневый	ПС	2	110	600x380x300
T-260/1К	1552067	крышка стандартная	292x119	271x111	прозрачный	ПЭТ	2	110	585x290x525



ПОПУЛЯРНАЯ КЛАССИКА

НАДЕЖНАЯ КОНСТРУКЦИЯ ОБЕСПЕЧИВАЕТ СОХРАННОСТЬ ПРОДУКТА.

*СПЕЦИАЛЬНАЯ ПРИПОДНЯТАЯ КОНСТРУКЦИЯ ДНА ПОЗВОЛЯЕТ ЛЕГКО
ВЗЯТЬ УПАКОВКУ С ГОРИЗОНТАЛЬНОЙ ПОВЕРХНОСТИ*





Наименование	Артикул	Тип изделия	Размер, мм (ДхН)		Цвет	Материал	Вес, кг	Кол-во шт/уп	Размер короба, мм (LxWxH)
			Внешний	Внутренний					

T-165



T-165Д	141499	дно без шипов	198x15	166x11	белый	ПС	0,8	330	600x380x400
--------	--------	---------------	--------	--------	-------	----	-----	-----	-------------



T-165ДШ	149491	дно с шипами	198x15	166x11	белый	ПС	0,8	330	600x380x400
---------	--------	--------------	--------	--------	-------	----	-----	-----	-------------

T-165ДШ	678367	дно с шипами	198x15	166x11	коричневый	ПС	0,8	330	600x380x400
---------	--------	--------------	--------	--------	------------	----	-----	-----	-------------



T-165К	141500	крышка стандартная	200x106	166x96	прозрачный	ОПС	0,8	330	600x380x400
--------	--------	--------------------	---------	--------	------------	-----	-----	-----	-------------

T-165К	777094	крышка стандартная	200x106	166x96	прозрачный	ПЭТ	0,8	330	600x380x400
--------	--------	--------------------	---------	--------	------------	-----	-----	-----	-------------

T-165КН	333172	крышка низкая	200x90	166x80	прозрачный	ОПС	0,8	165	580x380x265
---------	--------	---------------	--------	--------	------------	-----	-----	-----	-------------

T-165КН	777098	крышка низкая	200x90	166x80	прозрачный	ПЭТ	0,8	165	580x380x265
---------	--------	---------------	--------	--------	------------	-----	-----	-----	-------------

T-192, T-192/1



T-192Д	149495	дно без шипов	224x15	193x11	белый	ПС	0,8	190	595x260x500
--------	--------	---------------	--------	--------	-------	----	-----	-----	-------------

T-192ДШ	149497	дно с шипами	224x15	193x11	белый	ПС	0,8	190	595x260x500
---------	--------	--------------	--------	--------	-------	----	-----	-----	-------------

T-192Д	869501	дно без шипов	224x15	193x11	коричневый	ПС	0,8	190	595x260x500
--------	--------	---------------	--------	--------	------------	----	-----	-----	-------------

T-192ДШ	858037	дно с шипами	224x15	193x11	коричневый	ПС	0,8	190	595x260x500
---------	--------	--------------	--------	--------	------------	----	-----	-----	-------------



T-192/1К	696672	крышка стандартная	226x109	203x103	прозрачный	ОПС	0,8	190	690x250x500
----------	--------	--------------------	---------	---------	------------	-----	-----	-----	-------------

T-192/1КН	700864	крышка низкая	226x98	203x92	прозрачный	ОПС	0,8	190	690x250x500
-----------	--------	---------------	--------	--------	------------	-----	-----	-----	-------------





КОНСТРУКЦИЯ ОБЕСПЕЧИВАЕТ
НАДЕЖНОЕ СЦЕПЛЕНИЕ
ПРИ ШТАБЕЛИРОВАНИИ
И ТРАНСПОРТИРОВКЕ
В СТОПЕ ИЗ 3-5 ШТУК



Наименование	Артикул	Тип изделия	Размер, мм (ДхН)		Цвет	Материал	Вес, кг	Кол-во шт/уп	Размер короба, мм (LxWxH)
			Внешний	Внутренний					

T-218



T-218ДШ	679007	дно с шипами	245x16	215x11	белый	ПС	1	170	690x250x500
T-218ДШ	673840	дно с шипами	245x16	215x11	коричневый	ПС	1	170	690x250x500



T-218К	679026	крышка стандартная	246x120	226x115	прозрачный	ОПС	1	170	690x250x500
T-218КН	679035	крышка низкая	246x99	226x94	прозрачный	ОПС	1	170	690x250x500

T-236, T-236/1



T-236/1ДШ	234888	дно с шипами	261x16	232x12	белый	ПС	1,5	125	580x380x265
T-236ДШ	682219	дно с шипами	261x16	232x12	коричневый	ПС	1,5	125	580x380x265



T-236/1К	234874	крышка	261x131	232x122	прозрачный	ОПС (БОПС)	1,5	125	585x290x525
----------	--------	--------	---------	---------	------------	------------	-----	-----	-------------

T-260



T-260ДШ	201718	дно с шипами	292x14	262x11	белый	ПС	2	100	600x380x300
---------	--------	--------------	--------	--------	-------	----	---	-----	-------------



T-260К	201712	крышка	292x118	267x113	прозрачный	ОПС (БОПС)	2	100	600x380x300
T-260К	830632	крышка	292x118	267x113	прозрачный	ПЭТ	2	100	600x380x300



Несерийная упаковка для тортов

РАЗНООБРАЗИЕ ВЫБОРА

*ВАРИАТИВНОСТЬ ПРЕДСТАВЛЕННЫХ МОДЕЛЕЙ
ПОЗВОЛЯЕТ ПОДОБРАТЬ ОПТИМАЛЬНУЮ УПАКОВКУ*





Наименование	Артикул	Тип изделия	Размер, мм (ДхН)		Цвет	Материал	Вес, кг	Кол-во шт/уп	Размер короба, мм (LxWxH)
			Внешний	Внутренний					

T-205

T-205Д (М)	218427	дно без шипов	224x26	191x20	белый	ПС	1	250	580x380x265
T-205Д (М)	218426	дно без шипов	224x26	191x20	белый	ПС	1	250	580x380x265
T-205К (М) (Т)	678990	крышка	227x84	213x75	прозрачный	ОПС (БОПС)	1	250	690x250x500
T-205К (М)	678981	крышка	227x84	213x75	прозрачный	ОПС (БОПС)	1	250	690x250x500

T-229, T-230

T-229К	130761	крышка стандартная	260x111	228x105	прозрачный	ОПС (БОПС)	1,5	100	585x290x525
T-230К	130758	крышка стандартная	260x112	229x104	прозрачный	ОПС (БОПС)	1,5	100	585x290x525
T-230Д	69994	дно без шипов	260x14	211x9	белый	ПС	1,5	100	580x380x265
T-230ДШ	106072	дно с шипами	260x14	211x9	белый	ПС	1,5	100	580x380x265
T-230ДШ	344618	дно с шипами	260x14	211x9	коричневый	ПС	1,5	100	580x380x265

T-235, T-235/2

T-235/2ДШ	492674	дно с шипами	266x13	233x8	белый	ПС	1,5	100	580x380x265
T-235/2ДШ	492679	дно с шипами	266x13	233x8	белый	ПС	1,5	100	580x380x265
T-235/2ДШ	492678	дно с шипами	266x13	233x8	коричневый	ПС	1,5	100	580x380x265
T-235/2К	152545	крышка стандартная	266x126	242x106	прозрачный	ОПС (БОПС)	1,5	100	585x290x525
T-235/2К (Т)	715249	крышка стандартная	266x126	242x106	прозрачный	ОПС (БОПС)	1,5	100	585x290x525
T-235КН	163819	крышка низкая	266x106	243x86	прозрачный	ОПС (БОПС)	1,2	100	585x290x525

T-245/1

T-245/1Д	108049	дно без шипов	265x24	240x20	белый	ПС	1,5	150	600x380x300
T-245/1К	108048	крышка стандартная	268x111	240x100	прозрачный	ОПС (БОПС)	1,5	150	600x380x300
T-245/1К (Т)	518134	крышка стандартная	268x111	240x100	прозрачный	ОПС (БОПС)	1,5	150	600x380x500
T-245/1КВ	137366	крышка высокая	268x126	240x115	прозрачный	ОПС (БОПС)	1,5	150	600x380x500

Круглая упаковка для больших тортов

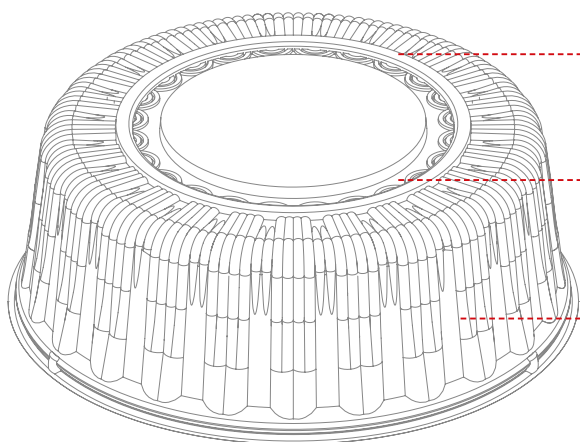

НАДЕЖНОЕ ШТАБЕЛИРОВАНИЕ

Гарантия сохранности продукта в упаковке при пакетировании в стопе из 3-5 штук.



ВОЗМОЖНОСТЬ НАНЕСЕНИЯ ЛОГОТИПА



КОНСТРУКЦИЯ РЕБЕР НЕ ИСКАЖАЕТ ВИДИМОСТЬ ТОРТА

БОЛЬШИЕ РАЗМЕРЫ

Специально разработанная упаковка для продукта весом от 1 до 3 кг.



УДОБНОЕ ОТКРЫТИЕ И ЗАКРЫТИЕ УПАКОВКИ

Внешний и внутренний контурный замок надежно фиксирует крышку и обеспечивает удобство в работе с упаковкой.

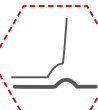

ОТЛИЧНАЯ ФИКСАЦИЯ ОБВЯЗОЧНОЙ ЛЕНТЫ

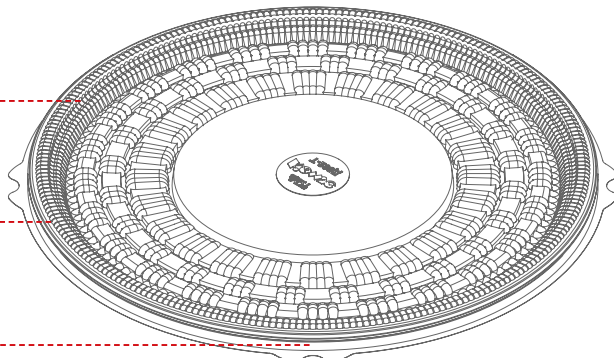



Наименование	Артикул	Тип изделия	Размер, мм (DxH)		Цвет	Материал	Вес, кг	Кол-во шт/уп	Размер короба, мм (LxWxH)
			Внешний	Внутренний					

T-265



T-265Д	75136	дно без шипов	305x37	260x31	белый	ПС	2	110	600x380x300
T-265ДШ	1103572	дно с шипами	305x37	260x31	белый	ПС	2	110	600x380x300
T-265K	75138	крышка	295x116	277x110	прозрачный	ОПС (БОПС)	2	110	600x380x300
T-265K (Т)	511326	крышка	295x116	277x110	прозрачный	ОПС (БОПС)	2	110	600x380x300

T-280



T-280Д	1436958	дно без шипов стандартное	334x43	284x37	белый	ПС	2,5	85	600x395x345
T-280ДНШ	1436959	дно с шипами низкое	334x16	315x10	белый	ПС	2,5	85	600x395x345
T-280ДНШ	1436962	дно с шипами низкое	334x16	315x10	коричневый	ПС	2,5	85	600x395x345
T-280K	74609	крышка	327x117	310x110	прозрачный	ОПС (БОПС)	2,5	85	600x380x380

T-285



T-285ДШ	786474	дно с шипами	327x15	294x8	белый	ПС	1,5	70	600x395x345
T-285ДШ (Т)	873965	дно с шипами	327x15	294x8	белый	ПС	1,5	70	600x395x345
T-285ДШ	938544	дно с шипами	327x15	294x8	коричневый	ПС	1,5	70	600x395x345

T-290, T-290/1



T-290Д	695780	дно без шипов	320x13	283x6	коричневый	ПС	1,5	70	600x395x345
T-290КН	910073	крышка низкая	320x103	296x94	прозрачный	ОПС (БОПС)	1,5	70	600x395x345
T-290/1КН	1228783	крышка низкая	320x103	300x94	прозрачный	ОПС (БОПС)	1,5	70	600x395x345
T-290КНН	873969	крышка низкая	320x78	300x70	прозрачный	ОПС (БОПС)	1,5	70	600x395x345
T-290K	667480	крышка	320x117	297x110	прозрачный	ОПС (БОПС)	2,5	70	600x395x345
T-290K	976755	крышка	320x117	297x110	прозрачный	ПЭТ	2,5	70	600x395x345
T-290K (СП)	1382138	крышка	320x117	297x110	прозрачный	ОПС (БОПС)	2,5	70	600x395x345

T-305



T-305Д	75132	дно без шипов	335x116	317x110	белый	ПС	3	90	600x380x380
T-305Д	938540	дно без шипов	345x39	300x33	коричневый	ПС	3	90	600x380x380
T-305ДШ	1361819	дно с шипами	345x39	300x33	коричневый	ПС	3	90	600x380x380
T-305K	1436970	крышка	335x116	317x110	прозрачный	ОПС (БОПС)	3	90	600x395x345

T-311



T-311Д	1269439	дно без шипов	320x12	281x7	белый	ПС	2,5	70	600x395x345
T-311K	1269443	крышка	320x126	301x118	прозрачный	ОПС (БОПС)	2,5	70	600x395x345

 — скоро в продаже

Круглая упаковка с вентиляцией

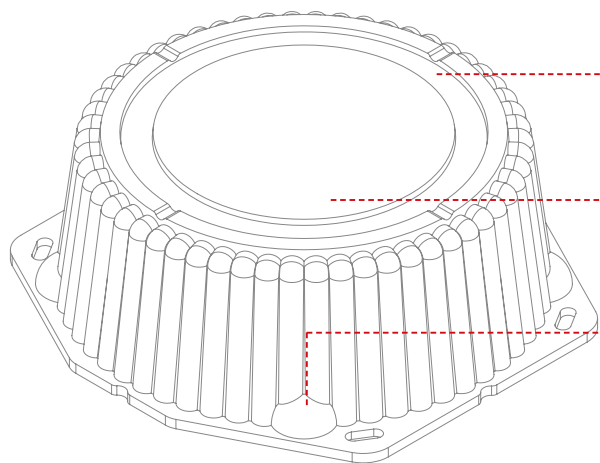

НАДЕЖНОЕ ШТАБЕЛИРОВАНИЕ

Гарантия сохранности продукта в упаковке при пакетировании в стопе из 5 штук за счет улучшенной ловушки.



ВОЗМОЖНОСТЬ НАНЕСЕНИЯ ЛОГОТИПА

КОНСТРУКЦИЯ РЕБЕР НЕ ИСКАЖАЕТ ВИДИМОСТЬ ТОРТА



ВЕНТИЛЯЦИЯ

Предусмотрены воздушные отверстия для отвода конденсата.

ИЗГОТОВЛЕНИЕ ДНА В НУЖНОМ ЦВЕТЕ



ИЗГОТОВЛЕНИЕ ДНА С ШИПАМИ И БЕЗ



УДОБНОЕ ОТКРЫТИЕ И ЗАКРЫТИЕ УПАКОВКИ

«Язычок» обеспечит удобство в работе с упаковкой, а кнопочный замок надежно зафиксирует крышку.

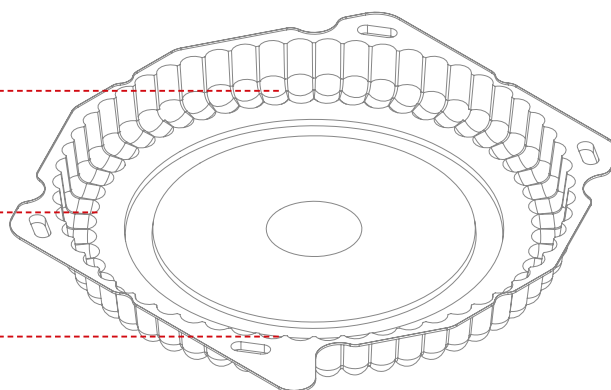



Наименование	Артикул	Тип изделия	Размер, мм (ДхН)		Цвет	Материал	Вес, кг	Кол-во шт/уп	Размер короба, мм (LxWxH)
			Внешний	Внутренний					
T-206									
T-206ДШ	114890	дно с шипами	224x24	205x20	белый	ПС	1	230	585x280x485
T-206ДШ	164377	дно с шипами	224x24	205x20	коричневый	ПС	1	230	585x280x485
T-206К	114888	крышка стандартная	227x86	212x78	прозрачный	ОПС (БОПС)	1	230	585x280x485
T-206КН	115401	крышка низкая	227x82	212x74	прозрачный	ОПС (БОПС)	1	230	585x280x485

T-206



T-207/1



T-207/1ДШ (М)	501742	дно с шипами	233x25	204x20	коричневый	ПС	1	200	585x280x485
T-207/1ДШ (М)	120393	дно с шипами	233x25	204x20	белый	ПС	1	200	585x280x485
T-207/1К (М)	690782	крышка стандартная	237x90	219x80	прозрачный	ОПС (БОПС)	1	200	690x250x500
T-207/1К (М) (Т)	690789	крышка стандартная	237x90	219x80	прозрачный	ОПС (БОПС)	1	200	690x250x500
T-207/1КН (М)	645530	крышка низкая	237x46	219x35	прозрачный	ОПС (БОПС)	0,8	200	595x260x500
T-207/1КН (М) (Т)	645536	крышка низкая	237x46	219x35	прозрачный	ОПС (БОПС)	0,8	200	595x260x500

T-225/1



T-225/1ДШ	552891	дно с шипами	250x25	228x20	коричневый	ПС	1,5	200	580x380x265
T-225/1ДШ	660360	дно с шипами	250x25	228x20	белый	ПС	1,5	200	580x380x265
T-225/1К	553995	крышка стандартная	260x96	243x85	прозрачный	ОПС (БОПС)	1,5	200	585x290x525
T-225/1КВ	553991	крышка высокая	260x105	243x94	прозрачный	ОПС (БОПС)	1,5	200	585x290x525





ОСОБЕННОСТЬЮ ДАННОЙ
ЛИНЕЙКИ ЯВЛЯЮТСЯ
ОТВЕРСТИЯ ДЛЯ ВЕНТИЛЯЦИИ,
КОТОРЫЕ УМЕНЬШАЮТ
КОНДЕНСАТ И ПРЕДОТВРАЩАЮТ
ЗАПОТЕВАНИЕ УПАКОВКИ



Наименование	Артикул	Тип изделия	Размер, мм (ДхН)		Цвет	Материал	Вес, кг	Кол-во шт/уп	Размер короба, мм (LxWxH)
			Внешний	Внутренний					

T-225

T-225KB (M)	105626	крышка высокая	263x125	228x115	прозрачный	ОПС (БОПС)	1,5	100	600x380x300
T-225KB (M) (T)	493313	крышка высокая	263x125	228x115	прозрачный	ОПС (БОПС)	1,5	100	580x380x265
T-225KH (M)	105624	крышка низкая	263x100	228x90	прозрачный	ОПС (БОПС)	1,2	100	600x380x300
T-225KH (M) (T)	493315	крышка низкая	263x100	228x90	прозрачный	ОПС (БОПС)	1,2	100	580x380x265
T-225K (M)	492675	крышка стандартная	263x115	228x105	прозрачный	ОПС (БОПС)	1,5	100	580x380x265
T-225K (M) (T)	493311	крышка стандартная	263x115	228x105	прозрачный	ОПС (БОПС)	1,5	100	580x380x265



T-225DSh (M)	501740	дно с шипами	261x25	228x20	коричневый	ПС	1,5	100	580x380x265
T-225DSh (M)	125772	дно с шипами	261x25	228x20	белый	ПС	1,5	100	580x380x265

T-370

T-370D	167529	дно без шипов	367x18	270x12	белый	ПС	2,5	100	600x395x345
T-370K (M)	310149	крышка	370x113	300x100	прозрачный	ОПС (БОПС)	2,5	100	600x395x345
T-370K (M) (T)	518124	крышка	370x113	300x100	прозрачный	ОПС (БОПС)	2,5	100	600x395x345

T-450

T-450D	149813	дно без шипов	452x48	338x40	белый	ПС	5	50	600x380x440
T-450K (M) (T)	519449	крышка	455x120	380x110	прозрачный	ОПС (БОПС)	5	50	600x380x440

Упаковка для низких тортов и пирогов

ТОРТНИЦА СЕРИИ Т-022/2

Подходит для упаковки ПИРОГОВ И НИЗКИХ ТОРТОВ.

ПРОДУМАННАЯ КОНСТРУКЦИЯ ОБЕСПЕЧИВАЕТ
НАДЕЖНОЕ ШТАБЕЛИРОВАНИЕ.

ПРОЗРАЧНАЯ БЕЗРЕБЕРНАЯ КРЫШКА ОБЕСПЕЧИВАЕТ
ИДЕАЛЬНЫЙ ОБЗОР ПРОДУКТА





T-022/2



Наименование	Артикул	Тип изделия	Размер, мм (DxH)		Цвет	Материал	Вес, кг	Кол-во шт/уп	Размер короба, мм (LxWxH)
			Внешний	Внутренний					
T-022/2Д	1130729	дно без шипов	245x17	221x11	коричневый	ПС	1	144	595x260x500
T-022/2Д (СП)	1161740	дно без шипов	245x17	221x11	коричневый	ПС	1	144	595x260x500
T-022/2ДШ	1217231	дно с шипами	245x17	221x11	коричневый	ПС	1	144	595x260x500
T-022/2ДШ	1357999	дно с шипами	245x17	221x11	коричневый	ПС	1	144	595x260x500
T-022/2КНН	1130753	крышка низкая	246x70	221x54	прозрачный	ОПС (БОПС)	1	144	690x250x500
T-022/2КНН (СП)	1161748	крышка низкая	246x70	221x54	прозрачный	ОПС (БОПС)	1	144	690x250x500

СОПУТСТВУЮЩИЕ ТОВАРЫ

Круглые формы для выпечки



Наименование	Артикул	Тип изделия	Размер внешний, мм (DxH)				
Форма	1209872	форма для выпечки	100x21	коричневый	картон	2250	-
Форма	1209874	форма для выпечки	181x22	коричневый	картон	880	-
Форма	1209876	форма для выпечки	181x22	коричневый	силиконизированный картон	880	-
Крышка	1209880	форма для выпечки	D190	прозрачный	ПЭТ	220	-



Упаковка для тортов и пирогов

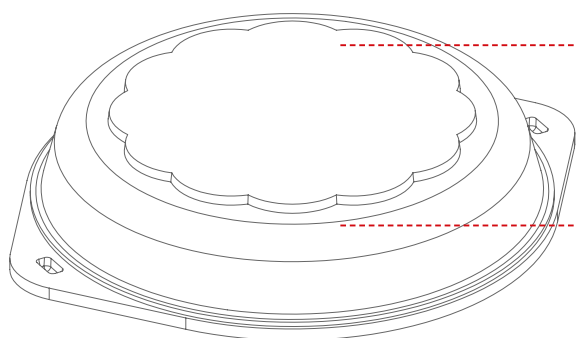

НАДЕЖНОЕ ШТАБЕЛИРОВАНИЕ

Гарантия сохранности продукта в упаковке при пакетировании в столе из 5 штук за счет улучшенной ловушки.



ВОЗМОЖНОСТЬ НАНЕСЕНИЯ ЛОГОТИПА

КОНСТРУКЦИЯ РЕБЕР НЕ ИСКАЖАЕТ ВИДИМОСТЬ ТОРТА

ИЗГОТОВЛЕНИЕ ДНА В НУЖНОМ ЦВЕТЕ



УДОБНОЕ ОТКРЫТИЕ И ЗАКРЫТИЕ УПАКОВКИ

«Язычок» обеспечит удобство в работе с упаковкой, а кнопочный замок надежно зафиксирует крышку.

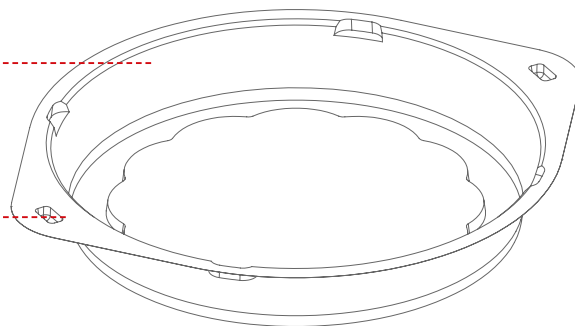
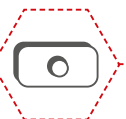



Наименование	Артикул	Тип изделия	Размер, мм (DxH)		Цвет	Материал	Вес, кг	Кол-во шт/уп	Размер короба, мм (LxWxH)
			Внешний	Внутренний					

T-140



T-140Д	926196	дно без шипов	160x190x24	136x20	коричневый	ПЭТ	0,3	540	600x380x300
T-140К	923994	крышка	193x163x33	153x27	прозрачный	ПЭТ	0,3	540	600x380x300

T-185



T-185Д	68696	дно без шипов	202x55	173x53	прозрачный	ПС	0,5	300	600x380x400
T-185К	68697	крышка	208x30	185x28	прозрачный	ОПС (БОПС)	0,5	300	600x380x440

T-226



T-226Д	116008	дно без шипов	260x25	230x20	белый	ПС	0,8	180	580x380x265
T-226К	116010	крышка	263x53	240x41	прозрачный	ОПС (БОПС)	0,8	180	600x380x400

T-266



T-266Д	618307	дно без шипов	300x20	265x14	белый	ПС	1	100	600x395x345
T-266ДШ	994854	дно с шипами	300x20	265x14	коричневый	ПС	1	100	600x395x345
T-266К	618311	крышка	290x66	270x57	прозрачный	ОПС (БОПС)	1	100	600x380x300



Упаковка с совместной крышкой



НАДЕЖНОЕ ШТАБЕЛИРОВАНИЕ

Гарантия сохранности продукта в упаковке при пакетировании в стопе из 5 штук.



ВОЗМОЖНОСТЬ НАНЕСЕНИЯ ЛОГОТИПА

КОНСТРУКЦИЯ РЕБЕР НЕ ИСКАЖАЕТ ВИДИМОСТЬ ТОРТА



УДОБНОЕ ОТКРЫТИЕ И ЗАКРЫТИЕ УПАКОВКИ

«Язычок» обеспечит удобство в работе с упаковкой, а кнопочный замок надежно зафиксирует крышку.

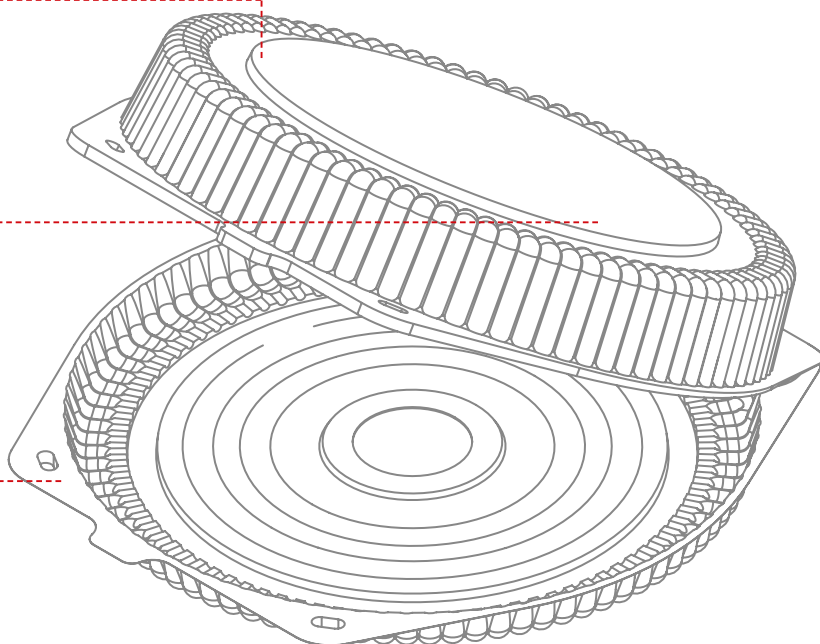



Наименование	Артикул	Тип изделия	Размер, мм (ДхН)		Цвет	Материал	Вес, кг	Кол-во шт/уп	Размер короба, мм (LxWxH)
			Внешний	Внутренний					

**ТРК-200
ТРК-200/1**



ТРК-200КН	1434054	тортница низкая с шипами	230x66	200x53	прозрачный	ОПС (БОПС)	0,8	170	595x240x462
ТРК-200/1КН	1434052	тортница низкая без шипов	230x66	200x53	прозрачный	ОПС (БОПС)	0,8	170	595x240x462
ТРК-200/1КВ	1308357	тортница высокая без шипов	230x113,5	200x101	прозрачный	ОПС (БОПС)	0,8	170	595x240x462

ТРК-239



ТРК-239	909720	тортница низкая	250x53	237x50	прозрачный	ОПС (БОПС)	0,5	100	580x380x265
ТРК-239 (Т)	1424295	тортница низкая	250x53	237x50	прозрачный	ОПС (БОПС)	0,5	170	585x290x525

T-210



T-210	68702	тортница стандартная	241x228x89	196x71	прозрачный	ОПС (БОПС)	1	200	600x380x440
T-210 (Т)	1424902	тортница стандартная	241x228x89	196x71	прозрачный	ОПС (БОПС)	1	200	600x380x440
T-210 (КЛ)	153406	тортница стандартная	241x228x89	196x71	прозрачный	ОПС (БОПС)	1	200	600x380x440
T-210 (КЛ) (Т)	1424906	тортница стандартная	241x228x89	196x71	прозрачный	ОПС (БОПС)	1	200	600x380x440
T-210В (КЛ)	153408	тортница высокая	241x228x118	196x101	прозрачный	ОПС (БОПС)	1	200	600x380x440
T-210Н (КЛ)	153410	тортница низкая	241x228x73	196x55	прозрачный	ОПС (БОПС)	0,8	200	600x380x440
T-210Н (Т) (КЛ)	1133023	тортница низкая	241x228x73	196x55	прозрачный	ОПС (БОПС)	0,8	200	600x380x440
T-210Н (Т)	502800	тортница низкая	241x228x73	196x55	прозрачный	ОПС (БОПС)	0,8	200	600x380x440

T-211



T-211	51918	тортница высокая	248x114	222x107	прозрачный	ОПС (БОПС)	1,2	120	600x380x500
T-211 (Т)	502802	тортница высокая	248x114	222x107	прозрачный	ОПС (БОПС)	1,2	120	600x380x500



Квадратная безреберная упаковка



NEW

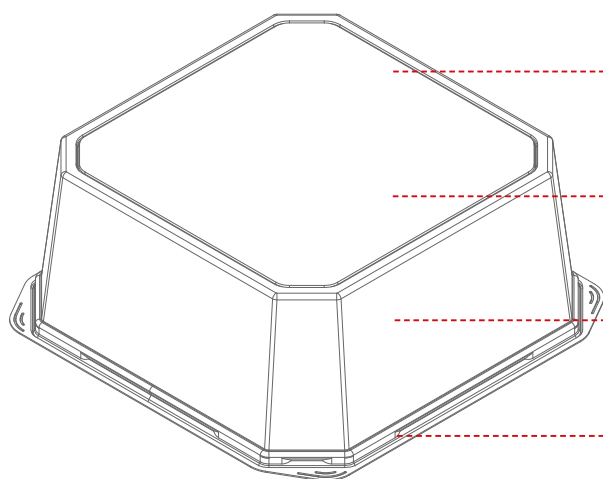

НАДЕЖНОЕ ШТАБЕЛИРОВАНИЕ

Для лучшего и надежного штабелирования на крышке предусмотрен контурный кант.



ВОЗМОЖНОСТЬ НАНЕСЕНИЯ ЛОГОТИПА

Предусмотрено место для нанесения логотипа или этикетки.



ОСОБЕННОСТЬ МОДЕЛИ

Новый оригинальный дизайн и максимальная прозрачность крышки, обеспечивающая лучший обзор продукта.



ТЕМПЕРАТУРНЫЕ СВОЙСТВА

Благодаря материалу ПЭТ, упаковка рассчитана на шоковую заморозку торта и его безопасную транспортировку.

УДОБНОЕ ОТКРЫТИЕ И ЗАКРЫТИЕ УПАКОВКИ

«Язычки» на всех углах тортницы обеспечат удобство в работе с упаковкой, легкое и быстрое открытие, а контурный внешний замок надежно зафиксирует крышку.

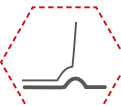

ПРОДУМАННАЯ КОНСТРУКЦИЯ ДНА

Надежная фиксация местоположения любого торта внутри упаковки за счет специальных ограничителей на внутренней стороне дна.

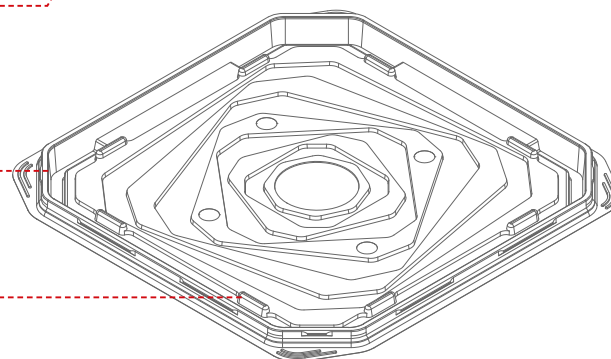
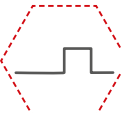



Наименование	Артикул	Тип изделия	Размер, мм (LxWxH)		Цвет	Материал	Вес, кг	Кол-во шт/уп	Размер короба, мм (LxWxH)
			Внешний	Внутренний					

T-016



T-016Д



Дно без шипов

205x205x15

164x164x8

коричневый

ПС

0,8

-



T-016К



крышка

205x205x100

164x164x91

прозрачный

ПЭТ

0,8

-

T-017



T-017Д



Дно без шипов

225x225x15

175x175x8

коричневый

ПС

0,8

360

595x240x685



T-017ДШ



Дно с шипами

225x225x15

175x175x8

коричневый

ПС

0,8

360

595x240x685



T-017К



крышка

225x225x93

209x209x91

прозрачный

ПЭТ

0,8

180

595x240x462



T-017КНН



крышка низкая

225x225x70

175x175x61

прозрачный

ПЭТ

0,8

-

-



Квадратная упаковка с ребрами жесткости

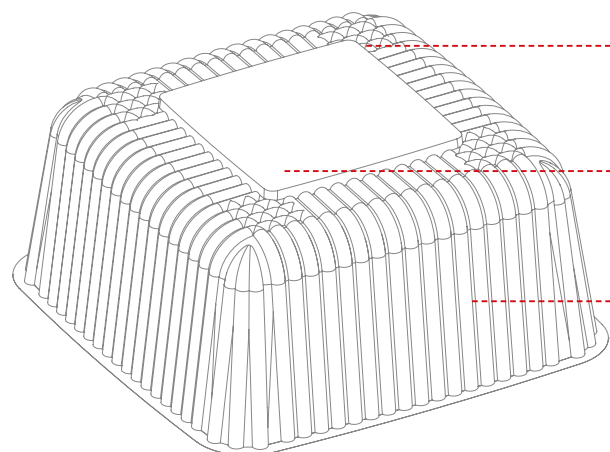

НАДЕЖНОЕ ШТАБЕЛИРОВАНИЕ

Гарантия сохранности продукта в упаковке при пакетировании в стопу из 3-5 штук.



ВОЗМОЖНОСТЬ НАНЕСЕНИЯ ЛОГОТИПА

Предусмотрено широкое «окно» для нанесения логотипа или этикетки.



КОНСТРУКЦИЯ РЕБЕР НЕ ИСКАЖАЕТ ВИДИМОСТЬ ТОРТА

УДОБНОЕ ОТКРЫТИЕ И ЗАКРЫТИЕ УПАКОВКИ

Конструкция имеет надежный внутренний контурный замок, с помощью которого открытие и закрытие упаковки становится легким.

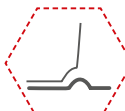

ИЗГОТОВЛЕНИЕ ДНА С ШИПАМИ И БЕЗ



ИЗГОТОВЛЕНИЕ ДНА В НУЖНОМ ЦВЕТЕ

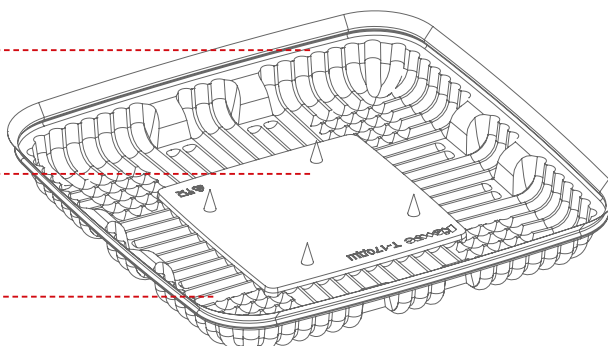



Наименование	Артикул	Тип изделия	Размер, мм (LxWxH)		Цвет	Материал	Вес, кг	Кол-во шт/уп	Размер короба, мм (LxWxH)
			Внешний	Внутренний					

T-150



T-150K	58336	крышка	176x176x78	160x160x72	прозрачный	ОПС (БОПС)	0,5	600	600x380x380
--------	-------	--------	------------	------------	------------	------------	-----	-----	-------------



T-150Д	135074	дно без шипов	184x184x27	150x150x23	белый	ПС	0,5	600	600x380x380
--------	--------	---------------	------------	------------	-------	----	-----	-----	-------------

T-150Д	993281	дно без шипов	184x184x27	150x150x23	коричневый	ПС	0,5	600	600x380x380
--------	--------	---------------	------------	------------	------------	----	-----	-----	-------------



T-150DШ	668843	дно с шипами	184x184x27	150x150x23	коричневый	ПС	0,5	600	600x380x380
---------	--------	--------------	------------	------------	------------	----	-----	-----	-------------



T-151DШ	99564	дно с шипами	184x184x27	150x150x23	белый	ПС	0,5	300	600x380x380
---------	-------	--------------	------------	------------	-------	----	-----	-----	-------------

T-160



T-160Д	645514	дно без шипов	205x205x37	164x164x32	белый	ПС	0,5	175	599x264x504
--------	--------	---------------	------------	------------	-------	----	-----	-----	-------------

T-160Д	645510	дно без шипов	205x205x37	164x164x32	коричневый	ПС	0,5	175	599x264x504
--------	--------	---------------	------------	------------	------------	----	-----	-----	-------------

T-160К	129898	крышка	197x197x81	184x184x75	прозрачный	ОПС (БОПС)	0,5	350	604x384x404
--------	--------	--------	------------	------------	------------	------------	-----	-----	-------------





ШИРОКАЯ АССОРТИМЕНТНАЯ
ЛИНЕЙКА ПОЗВОЛЯЕТ ПОДОБРАТЬ
МАКСИМАЛЬНО ПОДХОДЯЩУЮ
УПАКОВКУ ДЛЯ ТОРТА ЛЮБОГО
РАЗМЕРА И ВЫСОТЫ



Наименование	Артикул	Тип изделия	Размер, мм (LxWxH)		Цвет	Материал	Вес, кг	Кол-во шт/уп	Размер короба, мм (LxWxH)
			Внешний	Внутренний					

T-170, T-171



T-170Д	154138	дно без шипов	244x244x33	191x191x25	белый	ПС	1,5	200	595x260x500
T-170Д (Т)	518122	дно без шипов	244x244x33	191x191x25	белый	ПС	1,5	200	595x260x500
T-170ДШ	154136	дно с шипами	244x244x33	191x191x25	белый	ПС	1,5	200	595x260x500
T-170ДШ	206383	дно с шипами	244x244x33	191x191x25	коричневый	ПС	1,5	200	595x260x500
T-170ДШ (ПЭТ)	1076726	дно с шипами	244x244x33	191x191x25	прозрачный	ПЭТ	1,5	200	595x260x500
T-171Д	640285	дно без шипов	244x244x33	191x191x25	белый	ПС		200	595x260x500
T-170К	1578778	крышка высокая	235x235x108	219x219x101	прозрачный	ОПС (БОПС)	1,5	200	710x237x474
T-170К	1578772	крышка высокая	235x235x108	219x219x101	прозрачный	ОПС (БОПС)	1,5	200	710x237x474
T-170К (СП)	1578784	крышка высокая	235x235x108	219x219x101	прозрачный	ОПС (БОПС)	1,5	200	710x237x474
T-170К	1578789	крышка высокая	235x235x108	219x219x101	прозрачный	ПЭТ	1,5	200	710x237x474
T-170К (Т)	1329131	крышка высокая	235x235x108	219x219x101	прозрачный	ПЭТ	1,5	200	690x250x500
T-170КН	690754	крышка стандартная	235x235x96	219x219x89	прозрачный	ОПС (БОПС)	1	100	690x250x500
T-170КН (Т)	1578761	крышка стандартная	235x235x96	219x219x89	прозрачный	ОПС (БОПС)	1	100	710x237x474
T-170КНН	154140	крышка низкая	235x235x73	219x219x66	прозрачный	ОПС (БОПС)	0,8	200	595x260x500

T-240/1



T-240/1Д (М)	1436941	дно без шипов	315x315x35	267x267x28	белый	ПС	2	100	600x395x345
T-240/1Д	1436949	дно без шипов	315x315x35	267x267x28	белый	ПС	2	100	600x395x345
T-240/1Д	1436951	дно без шипов	315x315x35	267x267x28	коричневый	ПС	2	100	600x395x345
T-240/1К	79051	крышка	304x304x108	289x289x100	прозрачный	ОПС (БОПС)	2	50	600x380x300
T-240/1К (Т)	518132	крышка	304x304x108	289x289x100	прозрачный	ОПС (БОПС)	2	50	600x380x300

T-270



T-270Д	612026	дно без шипов	335x335x30	288x288x11	белый	ПС	3	85	600x395x345
T-270Д	938536	дно без шипов	335x335x30	288x288x11	коричневый	ПС	3	85	600x395x345
T-270К	612030	крышка	335x335x124	288x288x111	прозрачный	ОПС (БОПС)	3	85	600x395x345

Упаковка для тортов нестандартной формы

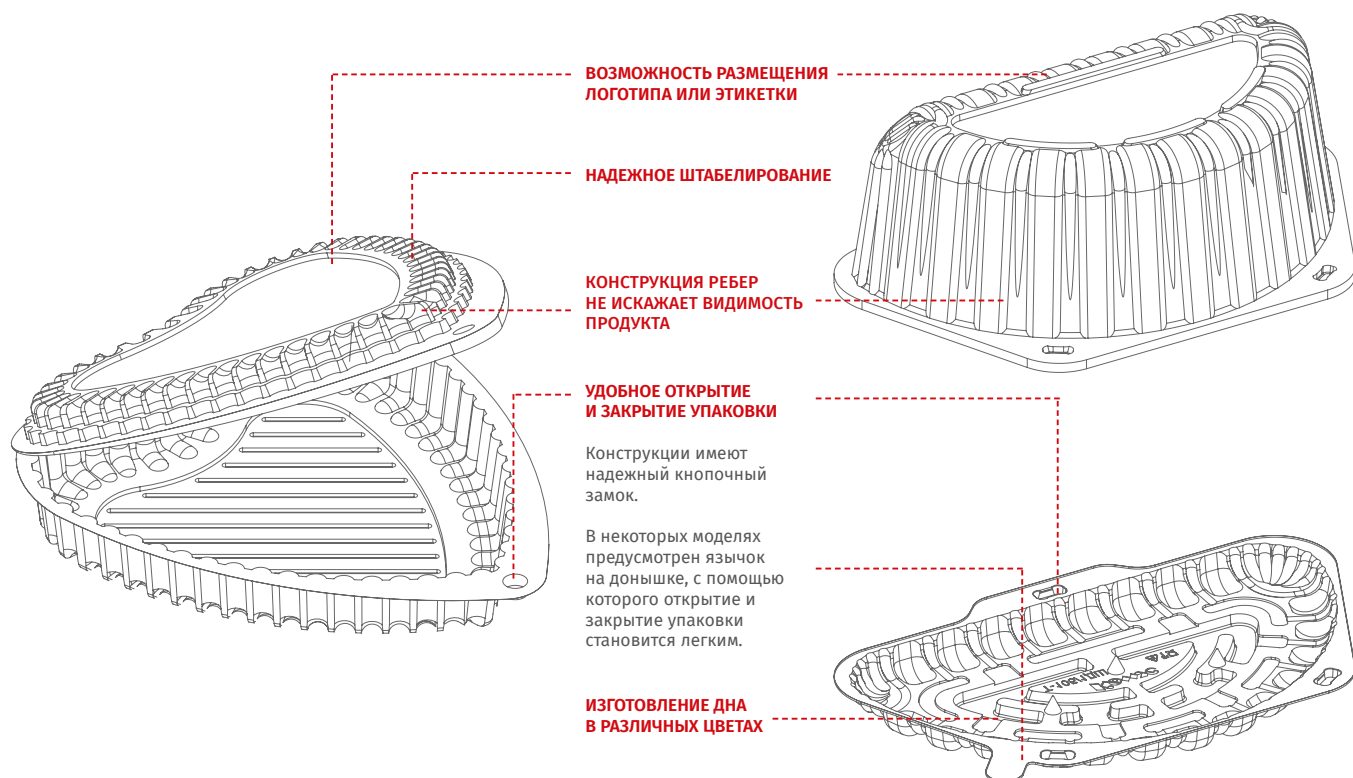



Наименование	Артикул	Тип изделия	Размер, мм (ДхН)		Цвет	Материал	Вес, кг	Кол-во шт/уп	Размер короба, мм (LxWxH)
			Внешний	Внутренний					

T-105/1



T-105/1Д	600497	дно без шипов	267x159x17	230x115x13	белый	ПС	0,5	270	580x380x265
T-105/1ДШ	600770	дно с шипами	267x159x17	230x115x13	белый	ПС	0,5	270	580x380x265
T-105/1Д	575507	дно без шипов	267x159x17	230x115x13	коричневый	ПС	0,5	270	580x380x265
T-105/1ДШ	954263	дно с шипами	267x159x17	230x115x13	коричневый	ПС	0,5	270	580x380x265
T-105/1К	572328	крышка стандартная	270x162x92	250x138x82	прозрачный	ОПС (БОПС)	0,5	270	595x260x500
T-105/1КН	575511	крышка низкая	270x162x77	250x138x66	прозрачный	ОПС (БОПС)	0,5	270	595x260x500

T-250, T-250/1



T-250Д	149489	дно без шипов	300x202x21	255x150x18	белый	ПС	1	200	600x380x300
T-250Д	385507	дно без шипов	300x202x21	255x150x18	коричневый	ПС	1	200	600x380x300
T-250/1К	994858	крышка	303x205x108	284x168x100	прозрачный	ОПС (БОПС)	1	200	600x380x440

Серия ТС



ТС-75	28197	тортница-ракушка	185x160x48	138x126x43	прозрачный	ОПС (БОПС)	0,3	400	600x380x500
ТС-175Д	14663	тортница-ракушка	207x178x56	165x150x52	прозрачный	ОПС (БОПС)	0,5	250	600x380x380
ТС-175/1Д	826921	тортница-ракушка	207x178x56	165x150x52	прозрачный	ОПС (БОПС)	0,5	250	600x380x380
ТС-276	48555	тортница-ракушка	259x245x73	218x212x67	прозрачный	ОПС (БОПС)	0,7	120	600x380x500



РАЗНООБРАЗНЫЙ ДИЗАЙН
УПАКОВКИ ПОДОЙДЕТ ДЛЯ ЛЮБОЙ
НЕСТАНДАРТНОЙ ФОРМЫ ТОРТА





Наименование	Артикул	Тип изделия	Размер, мм (LxWxH)		Цвет	Материал	Вес, кг	Кол-во шт/уп	Размер короба, мм (LxWxH)
			Внешний	Внутренний					

T-2312

T-2312ДШ	1519925	дно с шипами	252x193x31	223x114x28	белый	ПС	0,3	280	600x380x300
T-2312ДШ	1519922	дно с шипами	252x193x31	223x114x28	коричневый	ПС	0,3	280	600x380x300
T-2312Д	1519919	дно без шипов	252x193x31	223x114x28	коричневый	ПС	0,3	280	600x380x300
T-2312К	638081	крышка	243x133x69	242x133x64	прозрачный	ОПС (БОПС)	0,3	280	580x380x265

T-2512

T-2512ДШ	226118	дно с шипами	280x150x19	250x120x15	белый	ПС	1	320	600x380x440
T-2512ДШ	979656	дно с шипами	280x150x19	250x120x15	коричневый	ПС	1	320	600x380x440
T-2512К	226120	крышка стандартная	280x150x109	257x112x104	прозрачный	ОПС (БОПС)	1	160	600x380x300
T-2512КН	226121	крышка низкая	280x150x78	257x112x72	прозрачный	ОПС (БОПС)	0,8	160	600x380x300

T-214

T-214Д	144056	дно без шипов	235x235x23	211x211x18	белый	ПС	1	270	585x280x485
T-214ДШ	830636	дно с шипами	235x235x23	211x211x18	коричневый	ПС	1	270	585x280x485
T-214К	679002	крышка	238x238x81	220x220x70	прозрачный	ОПС (БОПС)	1	270	690x250x500
T-214К	679000	крышка	238x238x81	220x220x70	прозрачный	ОПС (БОПС)	1	270	690x250x500

T-172

T-172Д	1009987	дно без шипов	237x237x17	185x185x9	белый	ПС	1,2	190	595x260x500
T-172Д	1009979	дно без шипов	237x237x17	185x185x9	коричневый	ПС	1,2	190	595x260x500
T-172ДШ	1009984	дно с шипами	237x237x17	185x185x9	коричневый	ПС	1,2	190	595x260x500
T-172К (Т)	1578791	крышка высокая	237x237x118	185x185x110	прозрачный	ОПС (БОПС)	1,2	190	710x237x474

T-480

T-480Д	567319	дно без шипов	483x385x31	393x293x26	белый	ПС	5	50	600x380x300
T-480К (Т)	519451	крышка	485x387x146	393x293x134	прозрачный	ОПС (БОПС)	5	50	600x395x345

Картонная упаковка для тортов





Короб без окна



Наименование	Артикул	Тип изделия	Размер внешний, мм (LxWxH)	Цвет	Материал	Вес, кг	Кол-во шт/уп	Размер короба, мм (LxWxH)
EB-190	568011	короб	300x300x190	белый	картон	3	50	385x390x270
EB300H	567997	короб	300x300x190	белый	картон	5	50	800x720x155
EB300L	567999	короб	300x300x300	белый	картон	5	10	625x425x110
EB350	568003	короб	400x400x350	белый	картон	5	10	835x515x110

Короб с окном



КТ-100	852117	короб	180x180x100	крафт	картон	3	50	-
КТ-110	724856	короб	225x225x110	белый	картон	3	75	-

СОПУТСТВУЮЩИЕ ТОВАРЫ

Салфетки



Наименование	Артикул	Размер, мм			
Салфетки бумажные	1005470	16	белый	бумага	2000
Салфетки бумажные	1007424	20	белый	бумага	2000
Салфетки бумажные	1007426	22	белый	бумага	2000
Салфетки бумажные	1007428	23	белый	бумага	2000
Салфетки бумажные	1007466	20	белый	бумага	2000

Подложки



Подложка круглая	1085716	120	золото	картон	100
Подложка прямоугольная	1024112	160x250	золото/серебро	картон	800
Подложка прямоугольная	868990	80x200	золото/серебро	картон	2400

Порционная и десертная упаковка



NEW

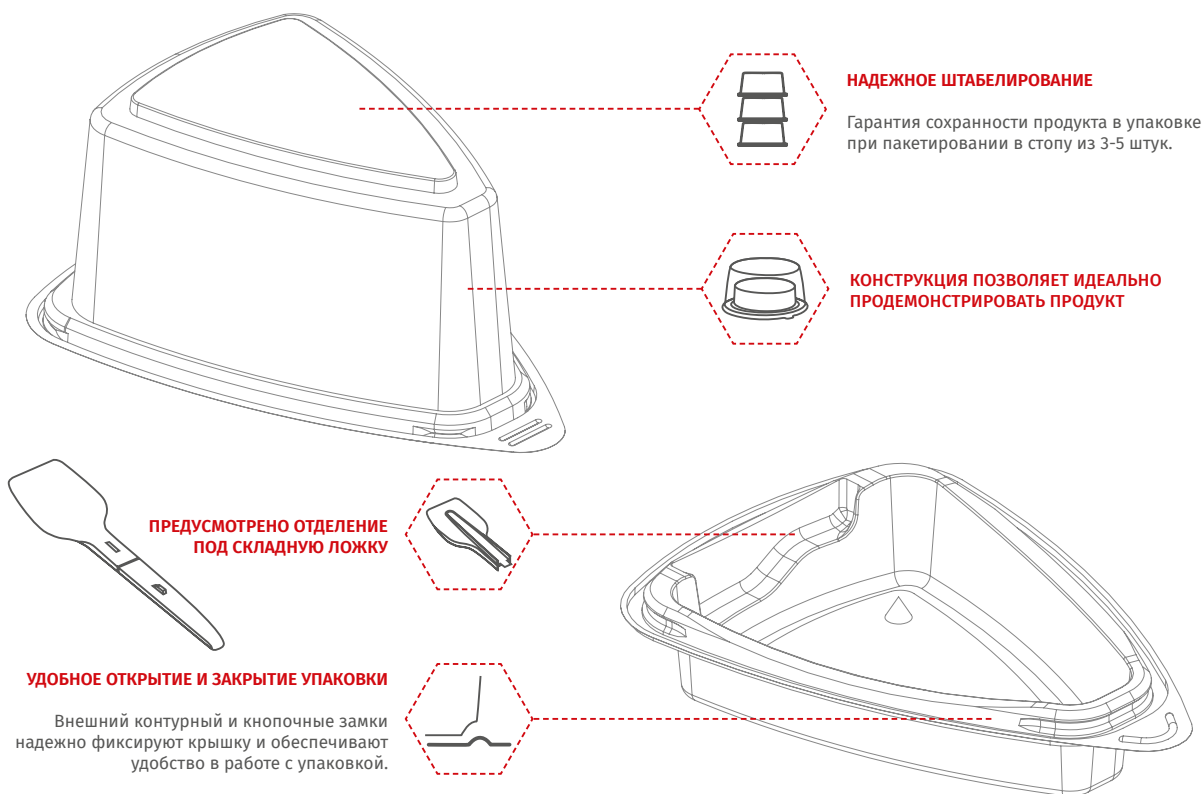



Наименование	Артикул	Тип изделия	Размер, мм (LxWxH)		Цвет	Материал	Вес, кг	Кол-во шт/уп	Размер короба, мм (LxWxH)
			Внешний	Внутренний					

T-2

NEW

Под кусок торта или пирога с отдельной крышкой и складной ложкой*



T-2ДШ	1383504	Дно с шипами	165x115x30	120x86x26	коричневый	ПС	0,1	800	580x380x265
T-2К	1383390	Крышка	165x115x71	129x95x67	прозрачный	ОПС (БОПС)	0,1	800	600x395x345
Складная ложка	1334227	ложка	105x20	-	белый	ПП	-	800	400x260x180

ТРК-1

NEW

Под кусок торта или пирога с совместной крышкой и складной ложкой*



ТРК-1	1347861	тортница без шипов	143x113x84	123x77x76	прозрачный	ОПС (БОПС)	0,1	400	600x380x500
Складная ложка	1334227	ложка	105x20	-	белый	ПП	-	800	400x260x180

C-12



C-12В	1100964	Дно без шипов	124x92x37	99x67x35	прозрачный	ПЭТ	0,2	1800	595x260x500
C-12К	1051535	Крышка	124x92x12	99x67x3	прозрачный	ПЭТ	0,2	900	600x380x500

T-1010

NEW



T-1010Д		Дно без шипов	126x126x27	90x90x23	коричневый	ПС	-	-	-
T-1010ДН		Дно низкое без шипов	126x126x13	103x103x9	коричневый	ПС	-	-	-
T-1010К		Крышка	126x26x78	102x102x76	прозрачный	ПЭТ	-	-	-







Наименование	Артикул	Тип изделия	Размер, мм (DxH)	Объем, л	Цвет	Материал	Кол-во шт/уп	Размер короба, мм (LxWxH)

Д-470

NEW



Д-470		дно без шипов	95x100	0,45	прозрачный	ПЭТ	-	-
-------	--	---------------	--------	------	------------	-----	---	---

Д-570

NEW



Д-570		дно без шипов	95x125	0,55	прозрачный	ПЭТ	-	-
Д-570К		крышка	94x16	-	прозрачный	ПЭТ	-	-

МФ-150



МФ-150	15685	дно	95x60	0,17	прозрачный	ОПС (БОПС)	1500	604x384x504
МФ-150К	15686	крышка	95x38	-	прозрачный	ОПС (БОПС)	1500	604x384x504

М-201



М-201	41558	дно	95x41	0,22	прозрачный	ОПС (БОПС)	1300	604x384x304
М-201К	125774	крышка	100x29	-	прозрачный	ОПС (БОПС)	2600	604x384x304

**МФ-195,
МФ-200**



М-195	13930	дно	95x46	0,23	прозрачный	ОПС (БОПС)	1300	604x384x384
М-200К (Н)	125773	крышка	100x25	-	прозрачный	ОПС (БОПС)	2600	604x384x304
М-200К (Н) (Т)	135113	крышка низкая	100x25	-	прозрачный	ОПС (БОПС)	2600	604x384x304

ТВ-200



ТВ-200	20449	дно	110x57	0,3	прозрачный	ОПС (БОПС)	1500	604x384x504
ТВ-200К	31496	крышка	100x6	-	прозрачный	ОПС (БОПС)	1500	604x384x384



Наименование	Артикул	Размер, мм (DxH)	Объем, л	Цвет	Материал	Кол-во шт/уп	Размер короба, мм (LxWxH)

Креманка «Кристалл»



Креманка	504520	90x65	0,2	прозрачный	ПС	192	400x305x285
Креманка	1121397	90x66	0,2	прозрачный	ПС	193	400x305x286
Креманка	918079	90x65	0,2	желтый	ПС	192	400x305x285
Креманка	918091	90x65	0,2	красный	ПС	192	400x305x285
Креманка	918093	90x65	0,2	оранжевый	ПС	192	400x305x285
Креманка	918095	90x65	0,2	зеленый	ПС	192	400x305x285
Креманка	918097	90x65	0,2	синий	ПС	192	400x305x285
Крышка М-200К (Н) (Т)	135113	-	-	прозрачный	ОПС (БОПС)	2600	604x384x304

Креманка «Снежинка»



Креманка М	1530604	106x55	0,25	прозрачный	ПС	300	297x262x285
Креманка L	1530607	118x55	0,3	прозрачный	ПС	200	297x257x200

Креманка «Сапфир»



Креманка	1530613	75x75	0,2	прозрачный	ПС	240	363x273x236
Крышка	1530616	75x75	-	прозрачный	ПС	240	234x201x255

Креманка овальная «Лимончелло»



Креманка	1530618	107x45	0,1	прозрачный	ПС	210	300x265x165
Крышка	1530621	125x16	-	прозрачный	ПС	210	233x183x177

Стакан-шейкер



Стакан-шейкер	905954	95x72	0,2	прозрачный	ПЭТ	800	410x390x450
Стакан-шейкер	905956	95x107	0,3	прозрачный	ПЭТ	800	410x390x450
Крышка плоская	905968	95x13	-	прозрачный	ПЭТ	800	380x210x320
Крышка купольная	905964	95x40	-	прозрачный	ПЭТ	800	380x210x470

Универсальные контейнеры серии РК



**БОЛЬШАЯ ПЛОЩАДЬ
ДЛЯ ЭТИКЕТКИ**



НАДЕЖНОЕ ШТАБЕЛИРОВАНИЕ

При пакетировании в стопу из 5 штук.



**НАДЕЖНЫЕ И УДОБНЫЕ
КНОПЧНЫЕ ЗАМКИ**



КОНТУРНЫЙ ЗАМОК

ОГРАНИЧИВАЕТ ДОСТУП ВОЗДУХА
И ПРОДЛЕВАЕТ СРОК ГОДНОСТИ ПРОДУКТА.



**ДНО И УГЛЫ УПАКОВКИ УСИЛЕНА
РЕБРАМИ ЖЕСТКОСТИ**

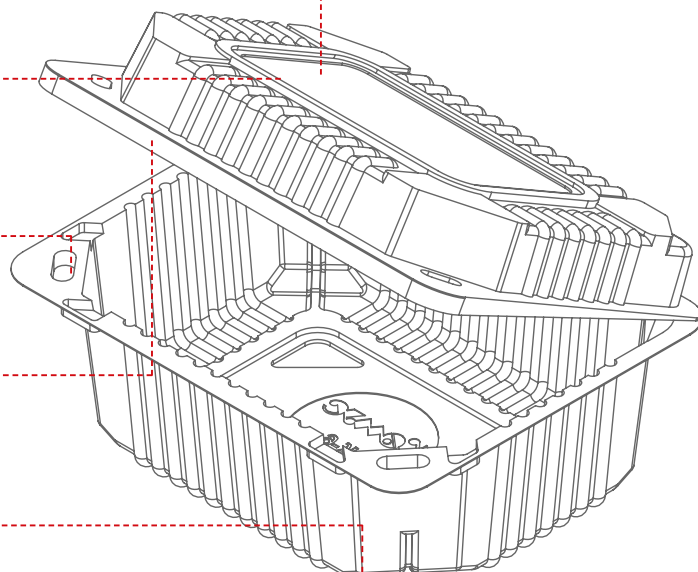
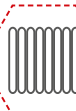



Наименование	Артикул	Тип изделия	Размер, мм (LxWxH)		Цвет	Материал	Вес, кг	Кол-во шт/уп	Размер короба, мм (LxWxH)
			Внешний	Внутренний					

PK-3



PK-3	249938	ракушка стандартная	124x97x48	108x80x44	прозрачный	ОПС (БОПС)	0,3	765	600x380x380
PK-3 (Т)	518126	ракушка стандартная	124x97x48	108x80x44	прозрачный	ОПС (БОПС)	0,3	765	600x380x380
PK-3KH	743196	ракушка стандартная	124x96x42	103x75x37	прозрачный	ОПС (БОПС)	0,3	765	600x380x380
PK-3 (ПЭТ)	1494587	ракушка стандартная	124x97x48	108x80x44	прозрачный	ПЭТ	0,3	900	600x380x380

PK-6



PK-6 (Т)	933492	ракушка стандартная	145x115x66	123x92x61	прозрачный	ОПС (БОПС)	0,4	600	604x384x504
PK-6 (ОП)	1546759	ракушка стандартная	145x115x66	123x92x61	прозрачный	ОПС (БОПС)	0,4	760	600x388x535
PK-6H (Т)	1546730	ракушка низкая	145x115x55	120x90x49	прозрачный	ОПС (БОПС)	0,4	680	600x388x535

PK-6 (P)



PK-6 (P)	1546754	ракушка стандартная	145x115x66	119x89x58	прозрачный	ОПС (БОПС)	0,4	960	600x388x535
PK-6 (P) (ОП)	1546750	ракушка стандартная	145x114x66	119x89x58	прозрачный	ОПС (БОПС)	0,4	960	600x388x535
PK-6H (P) (ОП)	1546732	ракушка низкая	145x115x54	121x91x46	прозрачный	ОПС (БОПС)	0,4	960	600x388x535
PK-6 (P) (ПЭТ)	1546747	ракушка стандартная	145x114x66	119x89x58	прозрачный	ПЭТ	0,4	960	600x388x535
PK-6H (P)	1546736	ракушка низкая	145x115x54	121x91x46	прозрачный	ОПС (БОПС)	0,4	960	600x388x535

PK-9



PK-9	645496	ракушка	121x87x83	85x52x36	прозрачный	ОПС (БОПС)	0,1	1000	560x345x420
PK-9 (Т)	645499	ракушка	121x87x83	85x52x36	прозрачный	ОПС (БОПС)	0,1	1000	560x345x420
PK-9 (ПЭТ)	1429690	ракушка	121x87x83	85x52x36	прозрачный	ПЭТ	0,1	1250	595x240x462



Серия РК подходит
для фасовки различных
кондитерских изделий:
печенья, пирожных,
десертов и выпечки
навынос





Наименование	Артикул	Тип изделия	Размер, мм (LxWxH)		Цвет	Материал	Вес, кг	Кол-во шт/уп	Размер короба, мм (LxWxH)
			Внешний	Внутренний					
PK-10									
PK-10 (М)	690691	ракушка стандартная	121x120x57	98x96x53	прозрачный	ОПС (БОПС)	0,25	600	690x250x500
PK-10 (М) (Т)	814794	ракушка стандартная	121x120x57	98x96x53	прозрачный	ОПС (БОПС)	0,2	600	690x250x500
PK-10 (Т)	690687	ракушка стандартная	121x120x61	97x95x53	прозрачный	ОПС (БОПС)	0,2	600	690x250x500
PK-10Н (Т)	690697	ракушка низкая	121x120x61	97x95x53	прозрачный	ОПС (БОПС)	0,2	600	690x250x500



PK-11 (М)	220732	ракушка низкая	133x132x58	108x101x49	прозрачный	ОПС (БОПС)	0,3	600	585x290x525
PK-11 (М) (Т)	807328	ракушка низкая	133x132x58	108x101x49	прозрачный	ОПС (БОПС)	0,3	600	585x290x525
PK-11 (М) (ПЭТ)	898124	ракушка низкая	133x132x58	108x101x49	прозрачный	ПЭТ	0,3	600	585x290x525
PK-11 (М) (ОП) (ПЭТ)	1449920	ракушка низкая	133x132x78	107x101x69	прозрачный	ПЭТ	0,3	800	585x290x525



PK-11Д (М)	220734	ракушка стандартная	133x132x78	107x101x69	прозрачный	ОПС (БОПС)	0,3	600	585x290x525
PK-11Д (М) (Т)	799453	ракушка стандартная	133x132x78	107x101x69	прозрачный	ОПС (БОПС)	0,3	600	585x290x525
PK-11/2	478952	ракушка высокая	133x131x93	107x101x84	прозрачный	ОПС (БОПС)	0,3	600	585x290x525



PK-11 (Р)	1161277	ракушка низкая	133x132x57	105x105x49	прозрачный	ОПС (БОПС)	0,3	700	585x290x525
PK-11 (Р) (ОП)	1154684	ракушка низкая	133x132x57	105x105x49	прозрачный	ОПС (БОПС)	0,3	700	585x290x525
PK-11Д (Р)	1154690	ракушка стандартная	133x132x77	104x104x69	прозрачный	ОПС (БОПС)	0,3	700	585x290x525
PK-11Д (Р) (ОП)	1154680	ракушка стандартная	133x132x77	104x104x69	прозрачный	ОПС (БОПС)	0,3	700	585x290x525



PK-13	1546802	ракушка стандартная	157x136x68	129x109x59	прозрачный	ОПС (БОПС)	0,4	480	585x280x485
PK-13 (Р)	1124604	ракушка стандартная	157x136x67	127x107x59	прозрачный	ОПС (БОПС)	0,4	480	585x290x525
PK-13 (Р) (ПЭТ)	1546799	ракушка стандартная	157x136x67	127x107x59	прозрачный	ПЭТ	0,4	600	585x280x485



PK-14 (Т) (КЛ)	259115	ракушка стандартная	143x123x68	130x100x58	прозрачный	ОПС (БОПС)	0,3	340	580x380x265
----------------	--------	---------------------	------------	------------	------------	------------	-----	-----	-------------







Наименование	Артикул	Тип изделия	Размер, мм (LxWxH)		Цвет	Материал	Вес, кг	Кол-во шт/уп	Размер короба, мм (LxWxH)
			Внешний	Внутренний					

PK-15

PK-15 (М)	1437731	ракушка стандартная	153x152x86	126x126x79	прозрачный	ОПС (БОПС)	0,4	660	600x388x535
PK-15 (М) (Т)	1437743	ракушка стандартная	153x152x86	126x126x79	прозрачный	ОПС (БОПС)	0,4	660	600x388x535
PK-15Н (М)	1437769	ракушка низкая	153x152x74	126x126x68	прозрачный	ОПС (БОПС)	0,4	660	600x388x535
PK-15Н (М) (Т)	1437774	ракушка низкая	153x152x74	126x126x68	прозрачный	ОПС (БОПС)	0,4	660	600x388x535

**PK-15 (P)
PK-15/1 (P)**

PK-15Н (P) (ПЭТ)	1437789	ракушка низкая	153x152x73	125x125x65	прозрачный	ПЭТ	0,4	600	600x388x535
PK-15Н (P) (ОП) (ПЭТ)	1452832	ракушка низкая	153x152x73	125x125x65	прозрачный	ПЭТ	0,4	600	600x388x535
PK-15 (P)	1525878	ракушка стандартная	153x152x85	125x125x78	прозрачный	ОПС (БОПС)	0,4	660	600x388x535
PK-15/1 (P)	1437750	ракушка стандартная	153x152x85	125x125x78	прозрачный	ОПС (БОПС)	0,4	660	600x388x535
PK-15 (P) (ОП)	1437754	ракушка стандартная	153x152x85	125x125x78	прозрачный	ОПС (БОПС)	0,4	660	600x388x535
PK-15/1 (P) (ОП)	1437752	ракушка стандартная	153x152x85	125x125x78	прозрачный	ОПС (БОПС)	0,4	660	600x388x535
PK-15Н (P)	1437779	ракушка низкая	153x152x73	125x125x65	прозрачный	ОПС (БОПС)	0,4	660	600x388x535
PK-15/1Н (P)	1437758	ракушка низкая	153x152x72	125x125x65	прозрачный	ОПС (БОПС)	0,4	660	600x388x535
PK-15Н (P) (ОП)	1437785	ракушка низкая	153x152x73	125x125x65	прозрачный	ОПС (БОПС)	0,4	660	600x388x535
PK-15/1Н (P) (ОП)	1437760	ракушка низкая	153x152x73	125x125x65	прозрачный	ОПС (БОПС)	0,4	660	600x388x535

PK-151

PK-151 (ОП) (ПЭТ)	735940	ракушка стандартная	150x154x86	115x115x76	прозрачный	ПЭТ	0,4	300	600x380x500
PK-151 (ПЭТ)	735936	ракушка стандартная	150x154x86	115x115x76	прозрачный	ПЭТ	0,4	300	600x380x500

PK-152

PK-152 (ОП) (ПЭТ)	715884	ракушка стандартная	150x154x86	115x115x76	прозрачный	ПЭТ	0,4	330	600x380x500
PK-152	895157	ракушка стандартная	150x154x86	115x115x76	прозрачный	ОПС (БОПС)	0,4	330	600x380x500
PK-152НК (ПЭТ)	743214	ракушка низкая	150x153x73	115x115x62	прозрачный	ПЭТ	0,4	330	600x380x500
PK-152НК (ОП) (ПЭТ)	743218	ракушка низкая	150x153x73	115x115x62	прозрачный	ПЭТ	0,4	330	600x380x500
PK-152НК	895161	ракушка низкая	150x153x73	115x115x62	прозрачный	ОПС (БОПС)	0,4	330	600x380x500

Упаковка РК-19 одна из популярных серии РК, изготавливается в двух высотах и двух модификациях





Наименование	Артикул	Тип изделия	Размер, мм (LxWxH)		Цвет	Материал	Вес, кг	Кол-во шт/уп	Размер короба, мм (LxWxH)
			Внешний	Внутренний					

PK-150

PK-150H	1435366	ракушка низкая	173x159x34,9	158x133x28,5	прозрачный	ОПС (БОПС)	0,2	380	600x395x345
PK-150H (Т)	1435370	ракушка стандартная	173x159x34,9	158x133x28,5	прозрачный	ОПС (БОПС)	0,2	380	600x395x345

PK-17

PK-17	1546795	ракушка стандартная	185x112x65,5	170x89x58	прозрачный	ОПС (БОПС)	0,4	570	710x237x474
PK-17KB (ОП)	1546789	ракушка высокая	185x112x71,5	170x89x64	прозрачный	ОПС (БОПС)	0,4	550	710x237x474

PK-18

PK-18	68698	ракушка стандартная	193x127x67	180x108x56	прозрачный	ОПС (БОПС)	0,5	350	600x380x400
-------	-------	---------------------	------------	------------	------------	------------	-----	-----	-------------

PK-19B

PK-19B (М) (Т)	1578808	ракушка высокая	224x118x65	184x78x58	прозрачный	ОПС (БОПС)	0,4	480	710x237x474
PK-19B (Р)		ракушка высокая	224x117x62	184x80x58	прозрачный	ОПС (БОПС)	0,4	480	690x250x500

PK-19

PK-19 (КЛ) (ПЭТ)	1436858	ракушка стандартная	224x117x52	183x77x48	прозрачный	ПЭТ	0,4	420	580x380x265
PK-19 (М)	1428662	ракушка стандартная	225x118x55	184x78x48	прозрачный	ОПС (БОПС)	0,4	480	595x240x462
PK-19 (М) (Т)	1428663	ракушка стандартная	224x117x56	184x78x48	прозрачный	ОПС (БОПС)	0,4	480	595x240x462
PK-19 (Р)	1428669	ракушка стандартная	225x118x55	182x79x43	прозрачный	ОПС (БОПС)	0,4	480	595x240x462
PK-19 (Р) (ОП)	1428671	ракушка стандартная	225x118x55	182x79x43	прозрачный	ОПС (БОПС)	0,4	480	595x240x462
PK-19 (Р) (ПЭТ)	1443696	ракушка стандартная	225x118x55	182x79x43	прозрачный	ПЭТ	0,4	600	595x240x462
PK-19 (Р) (ОП) (ПЭТ)	1445979	ракушка стандартная	225x118x55	182x79x43	прозрачный	ПЭТ	0,4	600	595x240x462

БОЛЬШОЙ ВЫБОР ГЕОМЕТРИЧЕСКИХ РАЗМЕРОВ СЕРИИ РК
ДАЕТ ВОЗМОЖНОСТЬ ЛЕГКО ПОДОБРАТЬ УПАКОВКУ
ДЛЯ ЛЮБОГО ПРОДУКТА





Наименование	Артикул	Тип изделия	Размер, мм (LxWxH)		Цвет	Материал	Вес, кг	Кол-во шт/уп	Размер короба, мм (LxWxH)
			Внешний	Внутренний					

PK-20



PK-20	1025669	ракушка стандартная	211x138x66	180x105x58	прозрачный	ОПС (БОПС)	0,5	600	600x380x440
PK-20 (Т)	1009620	ракушка стандартная	211x138x67	185x111x62	прозрачный	ОПС (БОПС)	0,5	600	600x380x440
PK-20 (ПЭТ)	760721	ракушка стандартная	211x138x66	180x105x58	прозрачный	ПЭТ	0,5	440	600x380x440

PK-20 (P)



PK-20 (P)	1025672	ракушка стандартная	211x137x66	180x105x58	прозрачный	ОПС (БОПС)	0,5	600	604x384x444
PK-20 (P) (ОП)	1025675	ракушка стандартная	211x138x66	180x105x58	прозрачный	ОПС (БОПС)	0,5	600	604x384x444
PK-20 (P) (ПЭТ)	1443700	ракушка стандартная	211x137x66	180x105x58	прозрачный	ПЭТ	0,5	480	600x380x440
PK-20 (P) (ОП) (ПЭТ)	1445975	ракушка стандартная	211x138x66	180x105x58	прозрачный	ПЭТ	0,5	520	560x345x420

PK-21



PK-21 (М)	1025683	ракушка стандартная	219x143x64	206x130x60	прозрачный	ОПС (БОПС)	0,6	400	600x380x440
PK-21 (ПЭТ)	1025678	ракушка стандартная	219x143x65	201x126x56	прозрачный	ПЭТ	0,6	400	600x380x440
PK-21 (Т) (М)	1025689	ракушка стандартная	219x143x64	163x117x60	прозрачный	ОПС (БОПС)	0,6	400	600x380x440
PK-21KB (М)	1025681	ракушка высокая	219x143x69	206x130x65	прозрачный	ОПС (БОПС)	0,6	400	600x380x440
PK-21KB (P)	1068131	ракушка высокая	219x143x72	188x114x60	прозрачный	ОПС (БОПС)	0,6	440	600x380x440
PK-21KB (P) (К)	1094877	ракушка высокая	219x143x72	188x114x60	прозрачный	ОПС (БОПС)	0,6	440	600x380x440

PK-22



PK-22 (ПЭТ)	1099952	ракушка стандартная	224x218x84	203x203x80	прозрачный	ПЭТ	0,5	160	690x250x500
PK-22 (Т)	1546784	ракушка стандартная	224x218x84	203x203x80	прозрачный	ОПС (БОПС)	0,35	160	595x240x462
PK-22 (ТТ)	1546781	ракушка стандартная	224x218x84	203x203x80	прозрачный	ОПС (БОПС)	0,5	160	595x240x462



Прозрачная Крышка хорошо демонстрирует
продукт, позволяя выгодно презентовать
его на полке





Наименование	Артикул	Тип изделия	Размер, мм (LxWxH)		Цвет	Материал	Вес, кг	Кол-во шт/уп	Размер короба, мм (LxWxH)
			Внешний	Внутренний					

PK-23

PK-23	649111	ракушка стандартная	244x114x70	231x85x59	прозрачный	ОПС (БОПС)	0,45	350	690x250x500
PK-23 (Т)	649120	ракушка стандартная	244x114x70	231x85x59	прозрачный	ОПС (БОПС)	0,2	350	690x250x500
PK-23 (ПЭТ)	649114	ракушка стандартная	244x114x70	231x85x59	прозрачный	ПЭТ	0,2	350	690x250x500

PK-25

PK-25 (М)	469941	ракушка стандартная	265x194x67	240x161x60	прозрачный	ОПС (БОПС)	0,8	160	600x380x300
PK-25 (М) (Т)	502794	ракушка стандартная	265x194x67	240x161x60	прозрачный	ОПС (БОПС)	0,8	160	600x380x300
PK-25 (ПЭТ)	481690	ракушка стандартная	265x194x69	239x161x59	прозрачный	ПЭТ	0,8	160	600x380x300

PK-25KB

PK-25KB (М) (Т)	502792	ракушка высокая	265x194x85	241x156x80	прозрачный	ОПС (БОПС)	0,8	160	600x380x300
PK-25KB (М) (ПЭТ)	985862	ракушка высокая	265x194x85	241x156x80	прозрачный	ПЭТ	0,8	160	600x380x300
PK-25KB (М)	469947	ракушка высокая	265x194x85	241x156x80	прозрачный	ОПС (БОПС)	0,8	160	600x380x300

PK-27П

PK-27П (Т)	139408	ракушка стандартная	194x184x83	181x159x76	прозрачный	ОПС (БОПС)	0,8	300	600x380x400
------------	--------	---------------------	------------	------------	------------	------------	-----	-----	-------------

PK-30

PK-30 (М)	211026	ракушка стандартная	242x174x72	218x150x64	прозрачный	ОПС (БОПС)	1	350	600x380x500
PK-30 (М) (ПЭТ)	918583	ракушка стандартная	242x174x72	218x150x64	прозрачный	ПЭТ	1	200	580x380x265
PK-30НД (М)	211028	ракушка с низким дном	242x173x60	223x153x51	прозрачный	ОПС (БОПС)	0,6	350	600x380x500
PK-30НДШ	411949	ракушка стандартная	242x173x56,6	226x160x52	прозрачный	ОПС (БОПС)	0,6	350	600x380x500
PK-30НК (М)	211030	ракушка с низкой крышкой	242x173x47	219x150x40	прозрачный	ОПС (БОПС)	0,4	350	600x380x500
PK-30KB (Р)	1298104	ракушка с высокой крышкой	242x174x80	218x144x73	прозрачный	ОПС (БОПС)	1	350	600x380x500





Наименование	Артикул	Тип изделия	Размер, мм (LxWxH)		Цвет	Материал	Вес, кг	Кол-во шт/уп	Размер короба, мм (LxWxH)
			Внешний	Внутренний					

PK-31

PK-31	937100	ракушка стандартная	220x155x89	184x118x80	прозрачный	ОПС (БОПС)	0,4	240	600x380x440
-------	--------	---------------------	------------	------------	------------	------------	-----	-----	-------------

PK-34 (P)

PK-34 (P)	1430287	ракушка стандартная	221x115x80	188x85x72	прозрачный	ОПС (БОПС)	0,5	380	595x240x462
PK-34 (P) (ОП)	1430290	ракушка стандартная	221x115x80	188x85x72	прозрачный	ОПС (БОПС)	0,5	380	595x240x462
PK-34B (P)	1430301	ракушка высокая	221x115x87	188x85x72	прозрачный	ОПС (БОПС)	0,5	380	595x240x462
PK-34B (P) (ОП)	1430305	ракушка высокая	221x115x87	188x85x79	прозрачный	ОПС (БОПС)	0,5	380	595x240x462
PK-34B (P) (ПЭТ)	1484660	ракушка высокая	221x115x87	188x85x79	прозрачный	ПЭТ	0,5	400	595x240x462
PK-34B (P) (ОП) (ПЭТ)	1345908	ракушка высокая	221x115x87	188x85x79	прозрачный	ПЭТ	0,5	380	595x260x500

PK-34

PK-34	1430282	ракушка стандартная	221x115x77	190x83x73	прозрачный	ОПС (БОПС)	0,5	380	595x240x462
PK-34 (Т)	1430293	ракушка стандартная	221x115x77	204x97x73	прозрачный	ОПС (БОПС)	0,5	380	595x240x462

PK-35

PK-35 (М)	195462	ракушка стандартная	230x129,2x91	210x106x82	прозрачный	ОПС (БОПС)	0,5	280	595x260x500
PK-35 (М) (ТТ)	562916	ракушка стандартная	230x129x91	207x102x82	прозрачный	ОПС (БОПС)	0,5	280	595x260x500
PK-35 (Т) (М)	202986	ракушка стандартная	230x129x91	207x102x82	прозрачный	ОПС (БОПС)	0,5	280	595x260x500

PK-35 (P)

PK-35 (P) (ОП)	1302193	ракушка стандартная	230x129x89	204x97x82	прозрачный	ОПС (БОПС)	0,5	300	595x260x500
PK-35 (P) (СП)	1400589	ракушка стандартная	230x129x89	204x97x82	прозрачный	ОПС (БОПС)	0,5	300	595x260x500





Наименование	Артикул	Тип изделия	Размер, мм (LxWxH)		Цвет	Материал	Вес, кг	Кол-во шт/уп	Размер короба, мм (LxWxH)
			Внешний	Внутренний					

PK-38

PK-38 (М)	183030	ракушка стандартная	239x140x92	217x108x82	прозрачный	ОПС (БОПС)	1	220	585x280x485
PK-38 (Т) (М)	202070	ракушка стандартная	239x140x92	217x108x82	прозрачный	ОПС (БОПС)	1	220	585x280x485

PK-40

PK-40 (М)	218771	ракушка стандартная	272x136x85	262x116x78	прозрачный	ОПС (БОПС)	0,8	200	600x380x300
-----------	--------	---------------------	------------	------------	------------	------------	-----	-----	-------------

PK-50

PK-50 (КЛ)	1546770	ракушка стандартная	311x191x56	296x166x50	прозрачный	ОПС (БОПС)	0,8	180	600x395x345
PK-50 (Т)	1546766	ракушка стандартная	311x191x56	296x166x50	прозрачный	ОПС (БОПС)	0,8	180	600x395x345

PK-60

PK-60	62727	ракушка стандартная	212x92x84	201x77x77	прозрачный	ОПС (БОПС)	0,3	300	600x380x300
PK-60 (Т)	1546744	ракушка стандартная	212x92x84	201x77x77	прозрачный	ОПС (БОПС)	0,3	300	580x380x220

PK-65

PK-65	1130780	ракушка стандартная	312x130x68	286x95x59	прозрачный	ОПС (БОПС)	0,35	200	600x395x345
-------	---------	---------------------	------------	-----------	------------	------------	------	-----	-------------

PK-80

PK-80 (Т)	975048	ракушка стандартная	268x214x96	238x172x85	прозрачный	ОПС (БОПС)	1	200	600x380x440
PK-80Н	862428	ракушка стандартная	268x214x71	242x178x60	прозрачный	ОПС (БОПС)	1	200	600x380x440

Универсальные секционные контейнеры



СЕКЦИОННАЯ УПАКОВКА ПРЕДНАЗНАЧЕНА
ДЛЯ ФАСОВКИ ЭКЛЕРОВ
И ПИРОЖНЫХ «КОРЗИНОЧКА».

КОНТУРНЫЙ ЗАМОК
ОГРАНИЧИВАЕТ ДОСТУП
ВОЗДУХА И ПРОДЛЕВАЕТ СРОК
ГОДНОСТИ ПРОДУКТА.



**НАДЕЖНЫЕ И УДОБНЫЕ
КНОПЧНЫЕ ЗАМКИ**



ДНО И УГЛЫ УПАКОВКИ
УСИЛЕНА РЕБРАМИ
И ОБЕСПЕЧИВАЮТ ЖЕСТКОСТЬ.



**БОЛЬШАЯ ПЛОЩАДЬ
ДЛЯ ЭТИКЕТКИ**



**НАДЕЖНОЕ
ШТАБЕЛИРОВАНИЕ**

При пакетировании
в стопу из 5 штук.

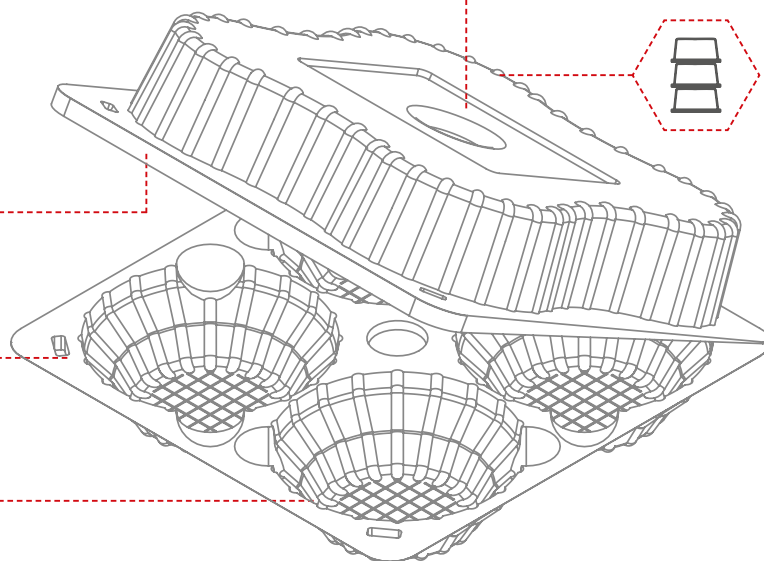



Наименование	Артикул	Размер, мм (LxWxH)		Кол-во секций	Цвет	Материал	Вес, кг	Кол-во шт/уп	Размер короба, мм (LxWxH)
		Внешний	Секции						

PK-10/4

PK-10/4	690701	121x119x62	51x50x55	4	прозрачный	ОПС (БОПС)	0,4	600	690x250x500
---------	--------	------------	----------	---	------------	------------	-----	-----	-------------

PK-1818/4

PK-1818/4 (M)	1438139	196x207x91	64x86	4	прозрачный	ОПС (БОПС)	0,3	210	600x380x440
---------------	---------	------------	-------	---	------------	------------	-----	-----	-------------

PK-28C4

PK-28C4 (Л)	138420	167x166x57	44x44	4	прозрачный	ОПС (БОПС)	0,4	420	600x380x500
-------------	--------	------------	-------	---	------------	------------	-----	-----	-------------

PK-210/4

T-210/4	68705	241x227x82	59x74	4	прозрачный	ОПС (БОПС)	0,4	200	600x380x440
T-210/4 (T)	502798	241x227x82	59x74	4	прозрачный	ОПС (БОПС)	0,4	200	600x380x440

PK-2212C2

PK-2212C2	1201218	218x116x69	77x44x65	2	прозрачный	ОПС (БОПС)	0,16	520	694x254x504
PK-2212C2KB	1201222	218x116x87	77x44x65	2	прозрачный	ОПС (БОПС)	0,2	400	694x254x504

**PK-1761,
PK-1861**

PK-1761	1357691	190x139x65	54x62	6	прозрачный	ПЭТ	0,35	300	549x366x385
PK-1761 купол ребра	265230	190x139x65	54x62	6	прозрачный	ОПС (БОПС)	0,35	300	549x366x385
PK-1861 купол грани	274850	190x139x65	54x62	6	прозрачный	ОПС (БОПС)	0,35	300	549x366x385



Секционная упаковка под эклеры

Новинка РК-16С2

РАЗРАБОТАНА С УЧЕТОМ
АКТУАЛЬНОЙ ТЕНДЕНЦИИ
«TAKE AND GO»





Наименование	Артикул	Размер, мм (LxWxH)		Кол-во секций	Цвет	Материал	Вес, кг	Кол-во шт/уп	Размер короба, мм (LxWxH)
		Внешний	Секции						

PK-16C2
NEW

PK-16C2	1561486	157x107x34	134x31	2	прозрачный	ОПС (БОПС)	0,2	800	600x380x380
---------	---------	------------	--------	---	------------	------------	-----	-----	-------------

PK-25C5

PK-25C5 (Т)	137563	258x155x65	114x45x40	5	прозрачный	ОПС (БОПС)	0,5	130	580x380x265
-------------	--------	------------	-----------	---	------------	------------	-----	-----	-------------

KP-25/1

KP-25/1К	413229	252x157x74	-	-	прозрачный	ОПС (БОПС)	0,5	384	595x260x500
KP-25/1КН	416045	252x157x61	-	-	прозрачный	ОПС (БОПС)	0,5	384	595x260x500
KP-25C5	412460	249x154x27	125x45x43	5	коричневый	ПС	-	384	595x260x500

PK-28C3

PK-28C3	1435374	173x158x45	125x45x42	3	прозрачный	ОПС (БОПС)	0,3	400	600x395x345
PK-28C3 (Т)	1435383	173x158x45	125x45x42	3	прозрачный	ОПС (БОПС)	0,3	400	600x395x345
PK-28C3 (ТТ)	1435386	173x158x45	125x45x42	3	прозрачный	ОПС (БОПС)	0,3	400	600x395x345
PK-28C3 (ПЭТ)	1435380	173x158x45	125x45x42	3	прозрачный	ПЭТ	0,3	400	600x395x345

PK-28C5

PK-28C5	58405	238x165x48	125x45x40	5	прозрачный	ОПС (БОПС)	0,5	300	600x380x500
PK-28C5 (Т)	139418	238x165x48	125x45x40	5	прозрачный	ОПС (БОПС)	0,5	300	600x380x500

PK-31C6

PK-31C6 (КЛ)	270589	160x130x52	33x15x46	6	прозрачный	ПЭТ	0,5	160	580x380x265
--------------	--------	------------	----------	---	------------	-----	-----	-----	-------------

Секционная упаковка под маффины и пончики





Наименование	Артикул	Размер, мм (LxWxH)		Кол-во секций	Цвет	Материал	Вес, кг	Кол-во шт/уп	Размер короба, мм (LxWxH)
		Внешний	Секции						

PK-1909



PK-1909	1199657	95x107x90	60x87	1	прозрачный	ОПС (БОПС)	0,2	420	584x384x224
---------	---------	-----------	-------	---	------------	------------	-----	-----	-------------

PK-1911/2



PK-1911/2	162781	196x117x91	64x86	2	прозрачный	ОПС (БОПС)	0,2	400	600x380x500
-----------	--------	------------	-------	---	------------	------------	-----	-----	-------------

PK-1909C2



PK-1909C2	910095	189x94x90	60x87	2	прозрачный	ОПС (БОПС)	0,4	380	600x380x380
PK-1909C2 (ПЭТ)	1420213	189x94x90	60x87	2	прозрачный	ПЭТ	0,4	250	580x380x220

PK-26



PK-26	70012	268x195x94	230x88x90	2	прозрачный	ОПС (БОПС)	0,8	200	600x380x400
PK-26 (Т)	1546777	268x195x94	230x88x90	2	прозрачный	ОПС (БОПС)	0,8	200	560x345x420

PK-27



PK-27 (Т) (КЛ)	153422	194x184x94	150x88x90	2	прозрачный	ОПС (БОПС)	0,7	300	600x380x400
PK-27 (КЛ) (ТТ)	1398434	194x184x94	150x88x90	2	прозрачный	ОПС (БОПС)	0,7	300	600x380x400



Бумажная упаковка и формы для выпечки









Бумажная упаковка

Под маффины



Наименование	Артикул	Размер внешний, мм (LxWxH)	Кол-во секций	Цвет	Материал	Кол-во шт/уп	Размер короба, мм (LxWxH)
							
ECO MUF 1		100x100x100	1	крафт	картон	250	540x265x370
ECO MUF 4	875479	160x160x100	4	крафт	картон	150	540x265x370
ECO MUF 6	567957	250x170x100	6	крафт	картон	150	540x265x370
ECO MUF 9	567959	250x250x100	9	крафт	картон	100	540x265x370
ECO MUF 12	567961	330x250x100	12	крафт	картон	100	540x265x370

Под капкейки



Cupcake 4	567969	160x160x100	4	белый	картон	100	370x630x70
Cupcake 6	567971	250x170x100	6	белый	картон	100	460x630x80
Cupcake 9	567973	250x250x100	9	белый	картон	100	825x465x85
Cupcake 12	567975	330x250x100	12	белый	картон	100	540x810x80

Под макарони



ECO MB6	538210	180x55x55	1	крафт	картон	500	540x265x370
ECO MB12	538212	180x110x55	1	крафт	картон	300	380x350x265

Формы для выпечки

Под маффины



Наименование	Артикул	Размер, мм (DxH)				
Маффин	1007476	50x35	белый	бумага	3000	630x320x340
Маффин	1016352	50x35	коричневый	бумага	3000	630x320x340
Маффин	1030260	50x35	микс	бумага	3000	630x320x340
Тюльпан	1053865	50x70	коричневый	бумага	4000	630x320x40
Тюльпан	1030258	50x35	микс	бумага	4000	630x320x40

Под тарталетки



Тарталетка	1007510	50x30	белый	бумага	8000	400x280x190
Тарталетка	1070971	102x75	коричневый	бумага	8000	-





**Формы
для выпечки**

Под эклеры



Наименование	Артикул	Размер внешний, мм	Цвет	Материал	Кол-во шт/уп	Размер короба, мм (LxWxH)
Эклер	1007530	30x65x22,5	белый	бумага	10000	300x300x200
Эклер	1007532	33x83x22	белый	бумага	10000	400x280x190
Эклер	1022092	28x110x26	белый	бумага	8000	400x280x190

Для куличей



Форма для куличей	979332	70x60	узоры	бумага	2000	400x300x300
Форма для куличей	979334	70x85	узоры	бумага	2000	400x300x300
Форма для куличей	979336	90x90	узоры	бумага	1200	400x380x305
Форма для куличей	979338	110x85	узоры	бумага	2400	665x375x440
Форма для куличей	979340	134x95	узоры	бумага	2400	725x425x560

Круглые формы



Форма	1209872	100x21	коричневый	картон	2250	660x395x540
Форма	1209874	181x22	коричневый	картон	880	350x380x300
Форма	1209876	181x22	коричневый	силиконизированный картон	880	350x380x300
Крышка	1209880	D190	прозрачный	ПЭТ	220	290x290x200

**Прямоугольные
формы**



RP150BLACK	1209882	100x170x45	черный	картон	800	350x380x300
RP150LB	1209884	100x170x45	коричневый	картон	800	350x380x300
RP220BLACK	1209886	105x235x30	черный	картон	700	330x360x320
RP220LB	1209888	105x235x30	коричневый	картон	700	330x360x320

Пакеты для хлебобулочных изделий





Пакеты БОПП







Пакет БОПП с пищевой маркировкой



Пакет БОПП с 1 сторонней микроперфорацией и с пищевой маркировкой





Пакет БОПП с 2 сторонней микроперфорацией с пищевой маркировкой

Наименование	Артикул	Размер, мм (LxW)	Толщина, мкм	Цвет	Материал	Кол-во шт/уп	Размер короба, мм (LxWxH)
							
Пакет БОПП с пищевой маркировкой	1557652	170x250	30	прозрачный	БОПП	1500	350x240x110
	1557654	140x220	30	прозрачный	БОПП	1500	350x240x110
	1557656	140x650	30	прозрачный	БОПП	1500	440x240x150
	1557658	220x300	30	прозрачный	БОПП	1500	440x240x150
	1557660	220x480	30	прозрачный	БОПП	1500	400x290x220
	1557662	300x450	30	прозрачный	БОПП	1500	400x290x220
Пакет БОПП с 1 сторонней микроперфорацией и с пищевой маркировкой	1547026	140x650	30	прозрачный и черный	БОПП	1500	440x240x150
	1547028	220x300	30	прозрачный и черный	БОПП	1500	440x240x150
	1547030	140x220	30	прозрачный и черный	БОПП	1500	350x240x110
	1547032	220x480	30	прозрачный и черный	БОПП	1500	400x290x220
	1547034	300x450	30	прозрачный и черный	БОПП	1500	400x290x220
Пакет БОПП с 2 сторонней микроперфорацией с пищевой маркировкой	1567911	140x650	30	прозрачный	БОПП	1500	440x240x150
	1567913	220x480	30	прозрачный	БОПП	1500	400x290x220
	1567915	300x450	30	прозрачный	БОПП	1500	400x290x220
	1567917	140x370	30	прозрачный	БОПП	1500	440x240x150
	1567919	150x490	30	прозрачный	БОПП	1500	400x300x250

Пакеты CPP



Пакет CPP с донной складкой

Наименование	Артикул	Размер, мм (LxWxH)	Толщина, мкм				
Пакет CPP с донной складкой	1188909	225x55x360	25	прозрачный	CPP	5000	400x400x300
	1187123	260x60x270	25	прозрачный	CPP	5000	400x300x300
	1187125	272x60x312	25	прозрачный	CPP	5000	400x300x300
	1188905	170x35x220	25	прозрачный	CPP	7250	400x400x300
	1188907	180x45x260	25	прозрачный	CPP	10000	440x290x270

Пакет бумажный с окном



Наименование	Артикул	Размер, мм (LxWxH)	Плотность, гр/м2				
Пакет бумажный с окном крафт	1209862	120x60x300	40	крафт+окно 50 мм	крафт/СРР	2000	-
Пакет бумажный с окном ВП	1209864	110x30x280	40	печать хлеб+окно 50 мм	крафт/СРР	2000	-
Пакет бумажный с окном ВП	1209866	110x30x470	40	печать хлеб+окно 50 мм	крафт/СРР	2500	-
Пакет бумажный с окном ВП	1209868	110x40x600	40	печать хлеб+окно 50 мм	крафт/СРР	2000	-

Упаковка для восточных сладостей

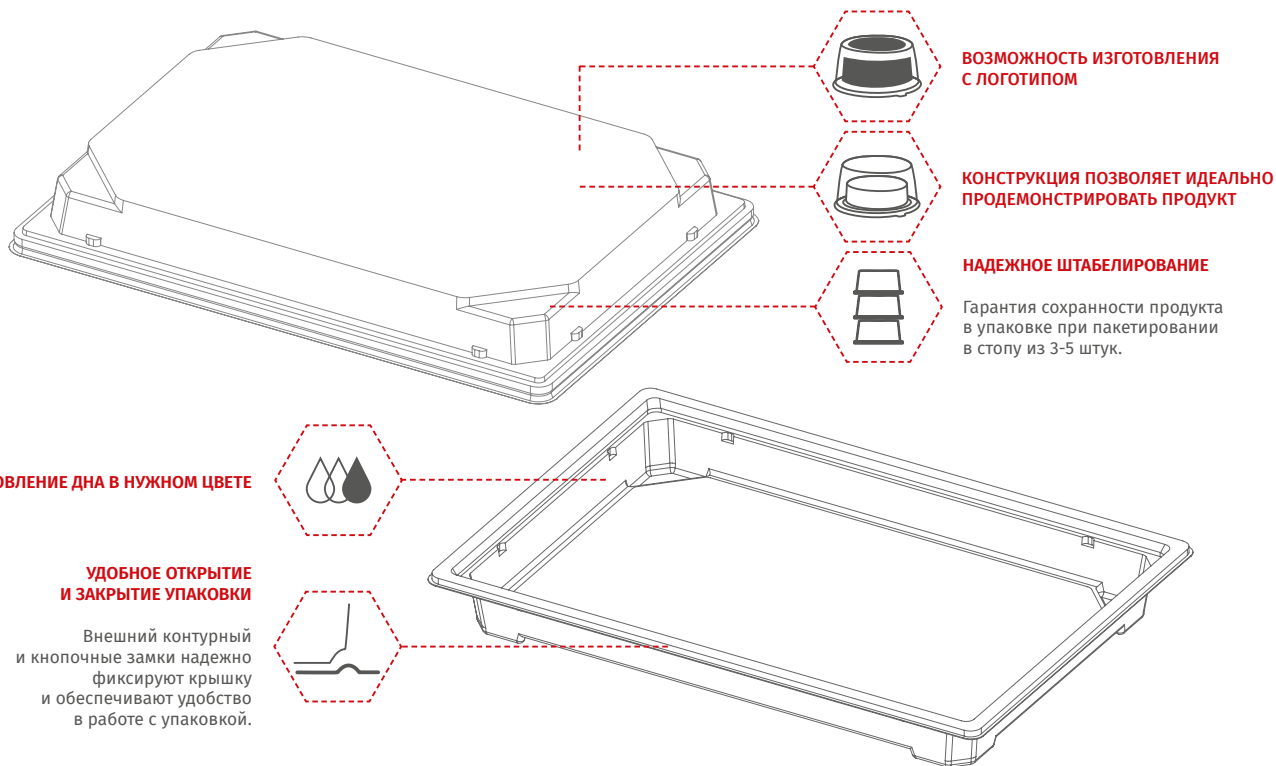



Наименование	Артикул	Тип изделия	Размер внешний, мм (LxWxH)	Цвет	Материал	Вес, кг	Кол-во шт/уп	Размер короба, мм (LxWxH)

C-18, C-18/1



C-18 (Т)	1161736	контейнер	184x162x39	черный	ПС	0,4	900	600x395x345
C-18К (Т)	1161283	крышка	184x162x39	прозрачный	ОПС (БОПС)	-	900	600x380x500
C-18/1	1159664	контейнер	184x162x40	черный	ПС	0,4	500	600x395x345
C-18/1К	1159666	крышка	184x162x30	прозрачный	ОПС (БОПС)	-	500	600x380x500

C-19



C-19 (Т)	372140	контейнер	182x127x54	черный	ПС	0,2	420	392x292x280
C-19	102717	контейнер	182x127x54	белый	ПС	0,3	420	392x292x280
C-19	408060	контейнер	182x127x54	оранжевый	ПС	0,2	420	392x292x280
C-19К (Т)	372144	крышка	188x133x29	прозрачный	ОПС (БОПС)	-	420	600x380x300

C-25



C-25 (Т)	372142	контейнер	235x163x54	черный	ПС	0,5	220	392x292x280
C-25 (Т)	408200	контейнер	235x163x54	оранжевый	ПС	0,5	220	392x292x280
C-25К (Т)	372149	крышка	240x168x29	прозрачный	ОПС (БОПС)	-	220	580x380x265

C-29



C-29К (ОПС)	843197	крышка	250x180x45	прозрачный	ОПС (БОПС)	0,3	320	580x380x265
C-29	846379	контейнер	250x180x45	черный	ПС	0,3	320	580x380x265



Универсальные коррексы





Наименование	Артикул	Тип изделия	Размер внешний, мм (LxWxH)	Кол-во секций	Цвет	Материал	Кол-во шт/уп	Размер короба, мм (LxWxH)

КР-220



КР-220	1058204	коррекс	224x224x34	1	прозрачный	ОПС (БОПС)	600	580x380x265
КР-220	1097650	коррекс	224x224x34	1	коричневый	ПС	600	580x380x265
КР-220 (ПЭТ)	1058200	коррекс	224x224x34	1	прозрачный	ПЭТ	600	580x380x220

КР-2080



КР-2080 (К)	895149	коррекс	204x80x40	1	прозрачный	ПЭТ	1000	600x380x400
КР-2080 (К)	921458	коррекс	204x80x40	1	прозрачный	ОПС (БОПС)	1000	600x380x400

КР-2114С6



КР-2114С6	1235082	коррекс	210x145x48	6	прозрачный	ОПС (БОПС)	550	600x380x400
КР-2114С6 (ПЭТ)	1242992	коррекс	210x145x48	6	прозрачный	ПЭТ	550	600x380x400

КР-2512



КР-2512	1288481	коррекс	250x120x37	1	прозрачный	ОПС (БОПС)	600	595x260x500
КР-2512	1235078	коррекс	250x120x37	1	коричневый	ПС	600	595x260x500







Наименование	Артикул	Тип изделия	Размер внешний, мм (LxWxH)	Кол-во секций	Цвет	Материал	Кол-во шт/уп	Размер короба, мм (LxWxH)

КС-4



КС-4	12132	коррекс	227x125x43	1	прозрачный	ОПС (БОПС)	900	600x380x500
------	-------	---------	------------	---	------------	------------	-----	-------------

КС-4/1В



КС-4/1В	91550	коррекс	227x125x43	2	прозрачный	ОПС (БОПС)	900	600x380x500
---------	-------	---------	------------	---	------------	------------	-----	-------------

КС-4/2



КС-4/2	1035338	коррекс	227x125x43	1	прозрачный	ОПС (БОПС)	810	600x380x500
--------	---------	---------	------------	---	------------	------------	-----	-------------

КС-6



КС-6	14443	коррекс	195x130x41	6	прозрачный	ПС	700	600x380x500
------	-------	---------	------------	---	------------	----	-----	-------------

КЗ-6



КЗ-6	44790	коррекс	195x130x24	6	прозрачный	ОПС (БОПС)	700	600x380x500
КЗ-6 (Т)	930210	коррекс	195x130x24	6	прозрачный	ОПС (БОПС)	700	600x380x500
КЗ-6 (ОП)	1169855	коррекс	195x130x24	6	прозрачный	ОПС (БОПС)	700	600x380x500
КЗ-6 (ПЭТ)	775425	коррекс	195x130x24	6	прозрачный	ПЭТ	700	600x380x500





Наименование	Артикул	Тип изделия	Размер внешний, мм (LxWxH)	Кол-во секций	Цвет	Материал	Кол-во шт/уп	Размер короба, мм (LxWxH)
								

KP-1270



KP-1270 (M)	227797	коррекс	134x84x32,2	1	прозрачный	ОПС (БОПС)	1540	600x380x300
-------------	--------	---------	-------------	---	------------	------------	------	-------------

KP-1212



KP-1212 (M)	165203	коррекс	127x127x45	1	прозрачный	ОПС (БОПС)	950	600x380x400
-------------	--------	---------	------------	---	------------	------------	-----	-------------

KP-58



KP-58	966251	коррекс	163x163x44	1	прозрачный	ОПС (БОПС)	520	600x380x300
-------	--------	---------	------------	---	------------	------------	-----	-------------

KP-115



KP-115	965374	коррекс	280x163x44	1	прозрачный	ОПС (БОПС)	400	585x290x525
--------	--------	---------	------------	---	------------	------------	-----	-------------

KP-230



KP-230	965380	коррекс	280x44	1	прозрачный	ОПС (БОПС)	160	600x380x300
--------	--------	---------	--------	---	------------	------------	-----	-------------

KP-C2



KP-C2	645545	коррекс	243x78x40	2	коричневый	ПС	800	595x260x500
-------	--------	---------	-----------	---	------------	----	-----	-------------

KP, BT, BTH



KP-P	59199	коррекс	201x126x49	1	коричневый	ПС	1000	600x380x500
BT-5	57151	коррекс	248x112x26	1	коричневый	ПС	1500	600x380x500
KP-BTH	91506	коррекс	240x110x25	1	коричневый	ПС	500	580x380x265





СЕГМЕНТ NORECA

СЕРИЯ РКС.....	90
СЕРИЯ РКСП	94
СЕРИЯ КП.....	98
СЕРИИ СП И СПП	100
СЕРИИ КМ И КПР.....	102
КОНТЕЙНЕРЫ ИЗ ПОЛИПРОПИЛЕНА	104
СЕРИЯ СК.....	110
БАНКИ ИЗ ПОЛИПРОПИЛЕНА.....	114
УПАКОВКА ПОД СУШИ И РОЛЛЫ	116
ПОРЦИОННАЯ УПАКОВКА.....	120
КАРТОННАЯ УПАКОВКА.....	122
ФОРМЫ ДЛЯ ЗАПЕКАНИЯ	124
ОДНОРАЗОВАЯ ПОСУДА.....	126
СТАКАНЫ-ШЕЙКЕРЫ.....	128
ФУРШЕТНЫЕ ФОРМЫ	130

Серия РКС



НАДЕЖНОЕ ШТАБЕЛИРОВАНИЕ

Гарантия сохранности продукта в упаковке при пакетировании в стопу из 3-5 штук.



ШИРОКОЕ ОКНО ДЛЯ ЭТИКЕТКИ ИЛИ ЛОГОТИПА



КОНСТРУКЦИЯ РЕБЕР НЕ ИСКАЖАЕТ ВИДИМОСТЬ ПРОДУКТА





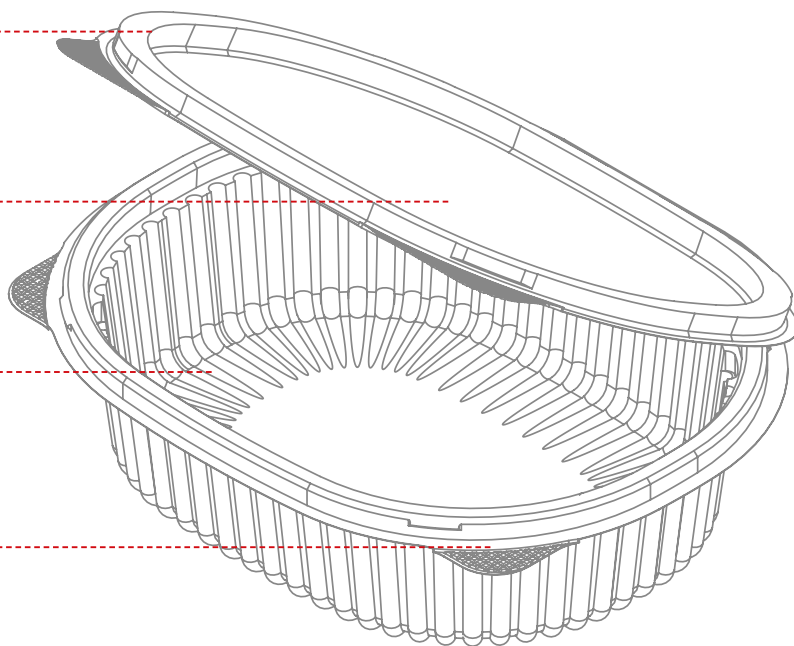

НАДЕЖНАЯ И УДОБНАЯ КОНСТРУКЦИЯ

«П-образный» замок герметично закрывает Контейнер, а специальные язычки позволяют удобно открывать упаковку.





Наименование	Артикул	Тип изделия	Размер, внешний, мм (LxWxH)	Объем, л	Цвет	Материал	Кол-во шт/уп	Размер короба, мм (LxWxH)
								
PKC-250/1 (Т)	1022835	емкость	159x130x29	0,25	прозрачный	ОПС (БОПС)	400	595x260x500
PKC-250 (Т)	1023948	емкость	159x130x29	0,25	прозрачный	ОПС (БОПС)	400	595x260x500
PKC-250/11 (Т)	1384884	емкость	159x130x29	0,25	прозрачный	ОПС (БОПС)	400	595x260x500
PKC-250/1 (ОП)	1009617	емкость	159x130x29	0,25	прозрачный	ОПС (БОПС)	400	595x260x500
PKC-250 (ОП)	1023964	емкость	159x130x29	0,25	прозрачный	ОПС (БОПС)	400	595x260x500
PKC-250/11 (ОП)	1384897	емкость	159x130x29	0,25	прозрачный	ОПС (БОПС)	400	595x260x500
PKC-250 (ОП) (ПЭТ)	1163475	емкость	159x130x29	0,25	прозрачный	ПЭТ	400	595x260x500
PKC-250 (ПЭТ)	1163712	емкость	159x130x29	0,25	прозрачный	ПЭТ	400	595x260x500

PKC-250



PKC-350







PKC-350/1 (Т)	1022843	емкость	159x130x40	0,35	прозрачный	ОПС (БОПС)	375	595x260x500
PKC-350 (Т)	1023956	емкость	159x130x40	0,35	прозрачный	ОПС (БОПС)	375	595x260x500
PKC-350/11 (Т)	1384865	емкость	159x130x40	0,35	прозрачный	ОПС (БОПС)	375	595x260x500
PKC-350/1 (ОП)	1022847	емкость	159x130x40	0,35	прозрачный	ОПС (БОПС)	375	595x260x500
PKC-350 (ОП)	1023980	емкость	159x130x40	0,35	прозрачный	ОПС (БОПС)	375	595x260x500
PKC-350/11 (ОП)	1385338	емкость	159x130x40	0,35	прозрачный	ОПС (БОПС)	375	595x260x500
PKC-350/1 (ОП) (Т)	1009613	емкость	159x130x40	0,35	прозрачный	ОПС (БОПС)	375	595x260x500
PKC-350 (ОП) (Т)	1012176	емкость	159x130x40	0,35	прозрачный	ОПС (БОПС)	375	595x260x500
PKC-350/11 (ОП) (Т)	1384872	емкость	159x130x40	0,35	прозрачный	ОПС (БОПС)	375	595x260x500
PKC-350 (ОП) (ПЭТ)	1163471	емкость	159x130x40	0,35	прозрачный	ПЭТ	375	595x260x500
PKC-350 (ПЭТ)	1163473	емкость	159x130x40	0,35	прозрачный	ПЭТ	375	595x260x500





*Универсальная упаковка
популярна в кулинарии
при фасовке порционных блюд*



Наименование	Артикул	Тип изделия	Размер, внешний, мм (LxWxH)	Объем, л	Цвет	Материал	Кол-во шт/уп	Размер короба, мм (LxWxH)
								
PKC-500/1 (Т)	1022855	емкость	159x130x56	0,5	прозрачный	ОПС (БОПС)	360	595x260x500
PKC-500 (Т)	1024735	емкость	159x130x56	0,5	прозрачный	ОПС (БОПС)	360	595x260x500
PKC-500/11 (Т)	1384846	емкость	159x130x56	0,5	прозрачный	ОПС (БОПС)	360	595x260x500
PKC-500/1 (ОП)	1014148	емкость	159x130x56	0,5	прозрачный	ОПС (БОПС)	360	595x260x500
PKC-500 (ОП)	1026003	емкость	159x130x56	0,5	прозрачный	ОПС (БОПС)	360	595x260x500
PKC-500/11 (ОП)	1384859	емкость	159x130x56	0,5	прозрачный	ОПС (БОПС)	360	595x260x500
PKC-500/1 (ОП) (Т)	1014146	емкость	159x130x56	0,5	прозрачный	ОПС (БОПС)	360	595x260x500
PKC-500 (ОП) (Т)	1014143	емкость	159x130x56	0,5	прозрачный	ОПС (БОПС)	360	595x260x500
PKC-500/11 (ОП) (Т)	1384853	емкость	159x130x56	0,5	прозрачный	ОПС (БОПС)	360	595x260x500
PKC-500 (ОП) (ПЭТ)	1163463	емкость	159x130x56	0,5	прозрачный	ПЭТ	360	595x260x500
PKC-500 (ПЭТ)	1163467	емкость	159x130x56	0,5	прозрачный	ПЭТ	360	595x260x500

PKC-500



PKC-750



PKC-750 (ОП)	1014152	емкость	175x149x64	0,75	прозрачный	ОПС (БОПС)	285	585x290x525
PKC-750 (ОП) (Т)	1007873	емкость	175x149x64	0,75	прозрачный	ОПС (БОПС)	285	585x290x525
PKC-750 (ОП) (ТТ)	1009601	емкость	175x149x64	0,75	прозрачный	ОПС (БОПС)	285	585x290x525

PKC-1000



PKC-1000 (ОП)	1024345	емкость	176x148x77	1	прозрачный	ОПС (БОПС)	270	585x290x525
PKC-1000 (ОП) (Т)	1010072	емкость	176x148x77	1	прозрачный	ОПС (БОПС)	270	585x290x525
PKC-1000 (ОП) (ТТ)	1316058	емкость	176x148x77	1	прозрачный	ОПС (БОПС)	270	585x290x525

Серия РКСП



СПЕЦИАЛЬНАЯ «ЛОВУШКА»

Обеспечивает сохранность продукта в упаковке при пакетировании в стопе из 3-5 штук.



ШИРОКОЕ ОКНО ДЛЯ ЭТИКЕТКИ ИЛИ ЛОГОТИПА



ОТСУТВИЕ РЕБЕР ОБЕСПЕЧИВАЕТ ИДЕАЛЬНУЮ ПРОЗРАЧНОСТЬ



НАДЕЖНАЯ И УДОБНАЯ КОНСТРУКЦИЯ

«П-образный» замок герметично закрывает контейнер, а специальные язычки позволяют удобно открывать упаковку.

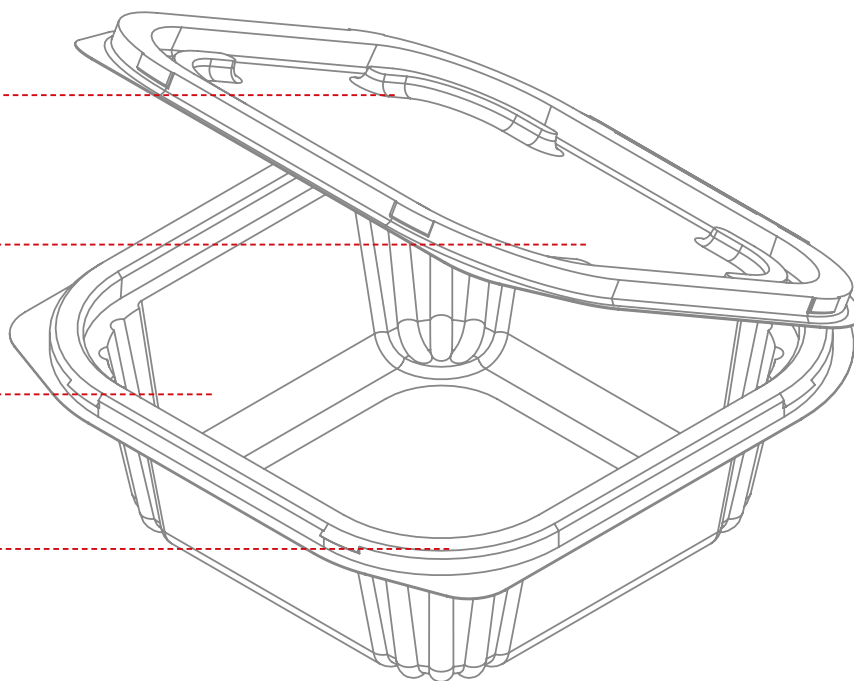



Наименование	Артикул	Тип изделия	Размер, внешний, мм (LxWxH)	Объем, л	Цвет	Материал	Кол-во шт/уп	Размер короба, мм (LxWxH)

РКСП-250



РКСП-250	1024746	емкость	137x132x36	0,25	прозрачный	ОПС (БОПС)	520	585x290x525
РКСП-250/11	1234602	емкость	137x132x36	0,25	прозрачный	ОПС (БОПС)	520	585x290x525
РКСП-250 (ОП)	1024748	емкость	137x132x36	0,25	прозрачный	ОПС (БОПС)	520	585x290x525
РКСП-250/11 (ОП)	1198714	емкость	137x132x36	0,25	прозрачный	ОПС (БОПС)	520	585x290x525
РКСП-250 (ОП) (Т)	1009609	емкость	137x132x36	0,25	прозрачный	ОПС (БОПС)	520	585x290x525
РКСП-250/11 (ОП) (Т)	1198726	емкость	137x132x36	0,25	прозрачный	ОПС (БОПС)	520	585x290x525
РКСП-250/11 (ПЭТ)	1198959	емкость	137x132x36	0,25	прозрачный	ПЭТ	520	585x290x525

РКСП-350



РКСП-350	1024750	емкость	137x132x46	0,35	прозрачный	ОПС (БОПС)	500	585x290x525
РКСП-350/11	1198718	емкость	137x132x46	0,35	прозрачный	ОПС (БОПС)	500	585x290x525
РКСП-350 (ОП)	1007869	емкость	137x132x46	0,35	прозрачный	ОПС (БОПС)	500	585x290x525
РКСП-350/11 (ОП)	1198730	емкость	137x132x46	0,35	прозрачный	ОПС (БОПС)	500	585x290x525
РКСП-350 (ОП) (Т)	1024877	емкость	137x132x46	0,35	прозрачный	ОПС (БОПС)	500	585x290x525
РКСП-350/11 (ОП) (Т)	1234598	емкость	137x132x46	0,35	прозрачный	ОПС (БОПС)	500	585x290x525
РКСП-350/11 (ПЭТ)	1198963	емкость	137x132x46	0,35	прозрачный	ПЭТ	500	585x290x525

РКСП-500



РКСП-500	1024752	емкость	137x132x62	0,5	прозрачный	ОПС (БОПС)	480	585x290x525
РКСП-500/11	1198722	емкость	137x132x62	0,5	прозрачный	ОПС (БОПС)	480	585x290x525
РКСП-500 (ОП)	1014150	емкость	137x132x62	0,5	прозрачный	ОПС (БОПС)	480	585x290x525
РКСП-500/11 (ОП)	1198734	емкость	137x132x62	0,5	прозрачный	ОПС (БОПС)	480	585x290x525
РКСП-500/11 (ПЭТ)	1198967	емкость	137x132x62	0,5	прозрачный	ПЭТ	480	585x290x525





Секционный вкладыш СП-750С4
позволяет разместить
различные ингредиенты:
заправки для блюда, приправы,
а также соусник



Наименование	Артикул	Тип изделия	Размер, внешний, мм (LxWxH)	Объем, л	Цвет	Материал	Кол-во шт/уп	Размер короба, мм (LxWxH)
								

РКСП-750



РКСП-750 (ОП)	1024754	емкость	170x165x55	0,75	прозрачный	ОПС (БОПС)	375	600x380x500
РКСП-750/11 (ОП)	1302197	емкость	170x165x55	0,75	прозрачный	ОПС (БОПС)	375	600x380x500
РКСП-750 (ОП) (Т)	1096703	емкость	170x165x55	0,75	прозрачный	ОПС (БОПС)	375	600x380x500
РКСП-750/11 (ОП) (Т)	1302201	емкость	170x165x55	0,75	прозрачный	ОПС (БОПС)	375	600x380x500
РКСП-750 (ОП) (ТТ)	1007871	емкость	170x165x55	0,75	прозрачный	ОПС (БОПС)	375	600x380x500
РКСП-750/11 (ОП) (ТТ)	1302205	емкость	170x165x55	0,75	прозрачный	ОПС (БОПС)	375	600x380x500
РКСП-750/11 (ПЭТ)	1302599	емкость	170x165x55	0,75	прозрачный	ПЭТ	320	600x380x500

РКСП-1000



РКСП-1000 (ОП)	1024882	емкость	170x165x70	1	прозрачный	ОПС (БОПС)	345	600x380x500
РКСП-1000/11 (ОП)	1306609	емкость	170x165x70	1	прозрачный	ОПС (БОПС)	345	600x380x500
РКСП-1000 (ОП) (Т)	1007878	емкость	170x165x70	1	прозрачный	ОПС (БОПС)	345	600x380x500
РКСП-1000/11 (ОП) (Т)	1302595	емкость	170x165x70	1	прозрачный	ОПС (БОПС)	345	600x380x500
РКСП-1000 (ОП) (ТТ)	1007876	емкость	170x165x70	1	прозрачный	ОПС (БОПС)	345	600x380x500
РКСП-1000/11 (ОП) (ТТ)	1302209	емкость	170x165x70	1	прозрачный	ОПС (БОПС)	345	600x380x500
РКСП-1000/11 (ПЭТ)	1306605	емкость	170x165x70	1	прозрачный	ПЭТ	310	600x380x500

РКСП/11 (Р)

NEW







РКСП-250/11 (Р)	1556835	емкость	137x132x37	0,25	прозрачный	ОПС (БОПС) / ПЭТ	520	585x290x525
РКСП-350/11 (Р)	1556829	емкость	137x132x44	0,35	прозрачный	ОПС (БОПС) / ПЭТ	500	585x290x525
РКСП-500/11 (Р)	1556823	емкость	137x132x61	0,5	прозрачный	ОПС (БОПС) / ПЭТ	480	585x290x525

Вкладыш секционный

СП-750С4

NEW



Наименование	Артикул	Тип изделия	Размер, мм (LxWxH)	Кол-во секций				
--------------	---------	-------------	--------------------	---------------	---	---	---	---

Сопутствующий товар к РКСП 750 и РКСП 1000

СП-750С4	1379116	емкость секционная	146x146x30	4	прозрачный	ОПС (БОПС)	750	394x296x300
----------	---------	--------------------	------------	---	------------	------------	-----	-------------

Серия КП



NEW

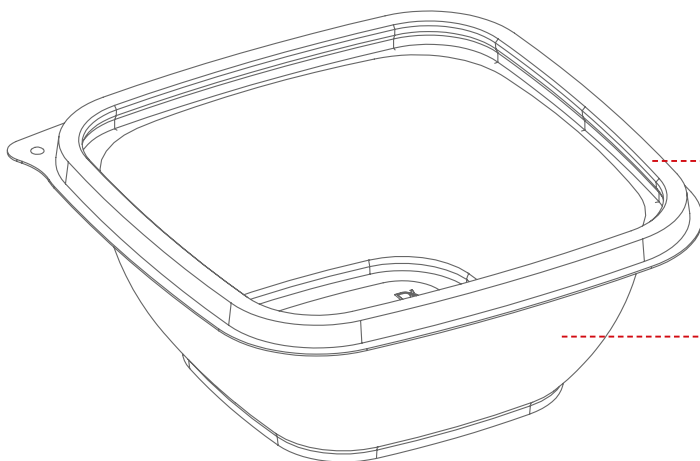

КОНТЕЙНЕРЫ МОЖНО
ИСПОЛЬЗОВАТЬ С КРЫШКОЙ,
И БЕЗ – ПОД ЗАПАЙКУ

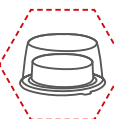

ОТСУТСТВИЕ БОКОВЫХ РЕБЕР
ОБЕСПЕЧИВАЕТ
ЛУЧШИЙ ОБЗОР ПРОДУКТА

НАДЕЖНАЯ И УДОБНАЯ КОНСТРУКЦИЯ

«П-образный» замок герметично закрывает Контейнер, а специальные язычки позволяют удобно открывать упаковку.



НАДЕЖНОЕ ШТАБЕЛИРОВАНИЕ

Благодаря конструкции крышки обеспечивается сохранность продукта при пакетировании в стопе из 3-5 штук.

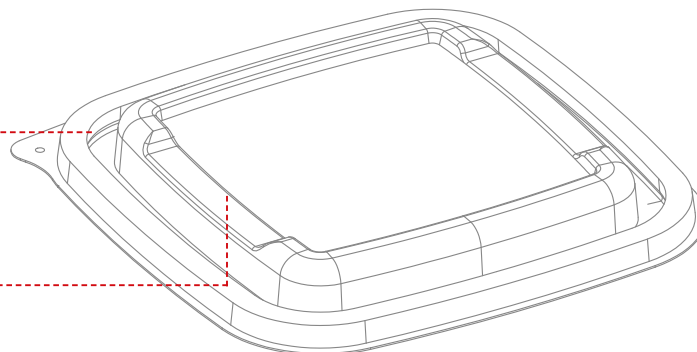



Наименование	Артикул	Тип изделия	Размер, внешний, мм (LxWxH)	Объем, л	Цвет	Материал	Кол-во шт/уп	Размер короба, мм (LxWxH)
								

Серия КП



КП-025 (ПЭТ)	1458264	емкость	126x126x38	0,25	прозрачный	ПЭТ	1080	600x380x500
КП-037 (ПЭТ)	1458272	емкость	126x126x51	0,375	прозрачный	ПЭТ	1080	580x380x265
КП-050 (ПЭТ)	1458276	емкость	126x126x60	0,5	прозрачный	ПЭТ	540	580x380x265
КП-050К (ПЭТ)	1458268	крышка	126x126x13	0,35	прозрачный	ПЭТ	540	600x380x500
КП-075 (ПЭТ)		емкость	160x160x61	0,75	прозрачный	ПЭТ	-	-
КП-087 (ПЭТ)		емкость	160x160x68	0,87	прозрачный	ПЭТ	-	-
КП-087К (ПЭТ)		крышка	160x160x13	-	прозрачный	ПЭТ	-	-

Серия КП



КП-025 (ПЭТ)	1568616	емкость	126x126x38	0,25	черный	ПЭТ	1080	600x380x500
КП-037 (ПЭТ)	1568608	емкость	126x126x51	0,375	черный	ПЭТ	1080	580x380x265
КП-050 (ПЭТ)	1568612	емкость	126x126x60	0,5	черный	ПЭТ	540	580x380x265
КП-050К (ПЭТ)	1458268	крышка	126x126x13	0,35	прозрачный	ПЭТ	540	600x380x500
КП-075 (ПЭТ)		емкость	160x160x61	0,75	черный	ПЭТ	-	-
КП-087 (ПЭТ)		емкость	160x160x68	0,87	черный	ПЭТ	-	-
КП-087К (ПЭТ)		крышка	160x160x13	-	прозрачный	ПЭТ	-	-

Серия КП/1



КП-025/1 (ПЭТ)		емкость	126x126x46	0,25	прозрачный	ПЭТ	-	-
КП-037/1 (ПЭТ)		емкость	126x126x59	0,375	прозрачный	ПЭТ	-	-
КП-050/1 (ПЭТ)		емкость	126x126x68	0,5	прозрачный	ПЭТ	-	-
КП-025/1 (ПЭТ)		емкость	126x126x46	0,25	черный	ПЭТ	-	-
КП-037/1 (ПЭТ)		емкость	126x126x59	0,375	черный	ПЭТ	-	-
КП-050/1 (ПЭТ)		емкость	126x126x68	0,5	черный	ПЭТ	-	-
КП-050/1К (ПЭТ)		крышка	126x126x13	0,35	прозрачный	ПЭТ	-	-



Серии СП и СПП

Серия СП обеспечивает
сохранность блюд благодаря
замку «ласточкин хвост»





Наименование	Артикул	Тип изделия	Размер, внешний, мм (LxWxH)	Объем, л	Цвет	Материал	Кол-во шт/уп	Размер короба, мм (LxWxH)
								

Серия СП



СП-251	68692	салатник	137x137x35	0,2	прозрачный	ОПС (БОПС)	450	600x380x300
СП-251 (СП)	862452	салатник	137x137x35	0,2	прозрачный	ОПС (БОПС)	450	600x380x300
СП-451	68693	салатник	137x137x45	0,35	прозрачный	ОПС (БОПС)	450	600x380x300
СП-451 (СП)	862412	салатник	137x137x45	0,35	прозрачный	ОПС (БОПС)	450	600x380x300
СП-601	68694	салатник	137x137x60	0,5	прозрачный	ОПС (БОПС)	450	600x380x300
СП-501К	68695	крышка	137x137x7	-	прозрачный	ОПС (БОПС)	450	600x380x300
СП-501К (СП)	862420	крышка	137x137x7	-	прозрачный	ОПС (БОПС)	450	600x380x300

Серия СПП



СПП-250/1 (ПЭТ)	759075	салатник	147x103x29	0,28	прозрачный	ПЭТ	540	580x380x265
СПП-350/1 (ПЭТ)	759079	салатник	147x103x38	0,36	прозрачный	ПЭТ	540	580x380x265
СПП-500/1 (ПЭТ)	747263	салатник	147x103x66	0,58	прозрачный	ПЭТ	540	580x380x265
СПП-500К	111642	крышка	151x107x17	-	прозрачный	ОПС (БОПС)	540	600x380x300



Серии КМ и КПР





Наименование	Артикул	Тип изделия	Размер внешний, мм (LxWxH)	Объем, л	Цвет	Материал	Кол-во шт/уп	Размер короба, мм (LxWxH)
								

КМ-750



КМ-750	1056100	контейнер	180x135x45	0,75	прозрачный	ОПС (БОПС)	300	600x380x400
КМ-750 (Т)	1056093	контейнер	180x135x45	0,75	прозрачный	ОПС (БОПС)	300	600x380x400
КМ-950К	1057543	крышка	186x141x10	-	прозрачный	ОПС (БОПС)	900	600x380x380

КМ-950



КМ-950	1056113	контейнер	180x135x57	0,95	прозрачный	ОПС (БОПС)	300	600x380x400
КМ-950 (Т)	1057536	контейнер	180x135x56	0,95	прозрачный	ОПС (БОПС)	300	600x380x400
КМ-950К	1057543	крышка	186x141x10	-	прозрачный	ОПС (БОПС)	900	600x380x380

КМ-020, КМ-030



КМ-020	57147	контейнер	191x158x104	2	натуральный	ПС	200	600x380x500
КМ-030К	563498	крышка	198x165x11	-	натуральный	ПС	200	600x380x500

КПР-2,5



КПР-2,5	1228779	контейнер	272x172x77	2,5	прозрачный	ОПС (БОПС)	98	580x380x265
КПР-К	125791	крышка	272x172x13	-	прозрачный	ОПС (БОПС)	196	600x380x300







Контейнеры из полипропилена





Серия 108



Наименование	Артикул	Размер, мм (LxWxH)	Объем, л	Цвет	Материал	Кол-во шт/уп	Размер короба, мм (LxWxH)
							
Контейнер (А)	812523	108x82x25	0,125	прозрачный	ПП	1000	443x370x240
Контейнер (В)	1374480	108x82x26	0,125	прозрачный	ПП	1000	410x350x430
Контейнер (С)	1418231	111x85x30	0,125	прозрачный	ПП	1000	580x360x270
Контейнер (А)	812525	108x82x38	0,2	прозрачный	ПП	1000	443x370x240
Контейнер (В)	1374482	108x82x40	0,2	прозрачный	ПП	1000	410x350x430
Контейнер (С)	1418233	111x85x42	0,2	прозрачный	ПП	1000	580x360x270
Контейнер (А)	812527	108x82x48	0,25	прозрачный	ПП	1000	443x370x240
Контейнер (В)	1374484	108x82x48	0,25	прозрачный	ПП	1000	410x350x430
Контейнер (С)	1418235	111x85x51	0,25	прозрачный	ПП	1000	580x360x300
Контейнер (А)	812530	108x82x70	0,35	прозрачный	ПП	1000	443x370x240
Контейнер (В)	1374486	108x82x59	0,35	прозрачный	ПП	1000	410x400x430
Контейнер (С)	1418237	111x85x68	0,35	прозрачный	ПП	1000	580x360x330
Контейнер (А)	812532	108x82x106	0,5	прозрачный	ПП	1000	443x370x240
Контейнер (В)	1374488	108x82x104	0,5	прозрачный	ПП	1000	410x400x430
Контейнер (С)	1418239	111x85x100	0,5	прозрачный	ПП	1000	580x360x330
Крышка (А)	812534	108x82	-	прозрачный	ПП	1000	443x370x240
Крышка (В)	1374490	115x90	-	прозрачный	ПП	1000	580x240x370
Крышка (С)	1418241	111x85	-	прозрачный	ПП	1000	580x360x200

Серия 138



Контейнер (А)	800127	138x102x45	0,35	прозрачный	ПП	1000	400x350x330
Контейнер (В)	1003366	138x102x39	0,35	прозрачный	ПП	500	470x295x520
Контейнер (А)	800129	138x102x58	0,5	прозрачный	ПП	1000	400x350x330
Контейнер (В)	1003364	138x102x56	0,5	прозрачный	ПП	500	470x295x520
Контейнер (А)	800161	138x102x90	0,75	прозрачный	ПП	1000	550x500x215
Контейнер (В)	1003362	138x102x86	0,75	прозрачный	ПП	500	470x295x520
Контейнер (А)	800163	138x102x128	1	прозрачный	ПП	1000	600x500x280
Контейнер (В)	1001900	138x102x110	1	прозрачный	ПП	500	470x295x520
Крышка (А)	800165	138x102	-	прозрачный	ПП	1000	730x320x215
Крышка (В)	510567	144x109	-	прозрачный	ПП	500	560x225x405

 — скоро в продаже





*Комплектация осуществляется согласно маркировке, контейнер А + крышка А





Серия 186/179







Наименование	Артикул	Размер, мм (LxWxH)	Объем, л	Цвет	Материал	Кол-во шт/уп	Размер короба, мм (LxWxH)
							
Контейнер (А)	826503	186x132x34	0,5	прозрачный	ПП	500	400x350x330
Контейнер (В)	1200750	179x132x37	0,5	прозрачный	ПП	500	600x400x450
Контейнер (С)	230260	179x132x37	0,5	прозрачный	ПП	500	550x460x380
Контейнер (D)	1473674	179x132x37	0,5	прозрачный	ПП	500	670x370x350
Контейнер (А)	826505	186x132x48	0,75	прозрачный	ПП	500	400x350x330
Контейнер (В)	1200792	179x132x49	0,75	прозрачный	ПП	500	600x400x450
Контейнер (С)	230259	179x132x46	0,75	прозрачный	ПП	500	550x460x380
Контейнер (D)	1473676	179x132x51	0,75	прозрачный	ПП	500	670x370x380
Контейнер (А)	826507	186x132x64	1	прозрачный	ПП	500	400x350x330
Контейнер (В)	1200794	179x132x64	1	прозрачный	ПП	500	600x480x450
Контейнер (С)	230258	179x132x64	1	прозрачный	ПП	500	550x460x380
Контейнер (D)	1473670	179x132x67	1	прозрачный	ПП	500	670x370x410
Контейнер (А)	826509	186x132x101	1,5	прозрачный	ПП	500	410x400x330
Контейнер (В)	1216925	179x132x93	1,5	прозрачный	ПП	500	600x480x450
Контейнер (С)	230257	179x132x89	1,5	прозрачный	ПП	500	550x460x490
Контейнер (D)	1473672	179x132x100	1,5	прозрачный	ПП	500	670x370x410
Контейнер (А)	826511	186x132x132	2	прозрачный	ПП	500	410x400x330
Контейнер (В)	1373552	179x132x127	2	прозрачный	ПП	500	600x480x450
Контейнер (С)	230256	179x132x125	2	прозрачный	ПП	500	550x460x490
Контейнер (D)	1473668	179x132x138	2	прозрачный	ПП	500	670x370x410
Крышка (А)	826513	186x132	-	прозрачный	ПП	500	400x390x290
Крышка (В)	1200796	185x140	-	прозрачный	ПП	500	610x300x470
Крышка (С)	230261	179x132	-	прозрачный	ПП	500	570x480x320
Крышка (D)	1473678	186x141	-	прозрачный	ПП	500	720x375x210





Серия 187



Наименование	Артикул	Размер внешний, мм (LxWxH)	Объем, л	Цвет	Материал	Кол-во шт/уп	Размер короба, мм (LxWxH)
							
Контейнер ЕС	412260	187x137x25	0,4	прозрачный	ПП	540	600x390x430
Контейнер ЕС	1085244	187x137x25	0,4	черный	ПП	540	600x390x430
Контейнер ЕС	408099	187x137x36	0,6	прозрачный	ПП	480	600x390x430
Контейнер ЕС	669190	187x137x36	0,6	черный	ПП	480	600x390x430
Контейнер ЕС	408101	187x137x50	0,85	прозрачный	ПП	480	600x390x430
Контейнер ЕС	607574	187x137x50	0,85	черный	ПП	480	600x390x430
Контейнер ЕС	408103	187x137x63	1	прозрачный	ПП	480	600x390x430
Контейнер ЕС	640076	187x137x63	1	черный	ПП	480	600x390x430
Контейнер ЕС	412262	187x137x83	1,4	прозрачный	ПП	420	600x390x430
Контейнер ЕС	792080	187x137x83	1,4	черный	ПП	420	600x390x430

Серия 187 «Фреш»



Наименование	Артикул	Размер внешний, мм (LxWxH)	Кол-во секций	Цвет	Материал	Кол-во шт/уп	Размер короба, мм (LxWxH)
							
Контейнер «Фреш»	1082738	187x137x39	2 (70/30)	черный	ПП	456	600x390x430
Контейнер «Фреш»	1082736	187x137x38	2 (50/50)	прозрачный	ПП	456	600x390x430
Контейнер «Фреш»	1432587	187x137x47	1	черный	ПП	456	600x390x430

Ланч-бокс секционный



СПК-257	539376	257x202x37	1	черный	ПП	300	605x405x275
СПК-257-2	1498914	257x202x37	2	черный	ПП	300	605x405x275
Крышка	1498916	257x202x35	2	прозрачный	ПП	300	605x405x275
СПК-257-3	1536900	257x202x37	3	черный	ПП	300	605x405x275
Крышка	1536922	257x202x35	3	прозрачный	ПП	300	605x405x275

Контейнер для курицы гриль





Наименование	Артикул	Размер внешний, мм (LxWxH)	Цвет	Материал	Кол-во шт/уп	Размер короба, мм (LxWxH)
						
Контейнер	539388	258x202x48	черный	ПП	60	400x370x270
Крышка	539390	258x202x72	прозрачный	ПП	60	400x370x270

Серия СК

Особенностью этой серии является герметичность благодаря замку «ласточкин хвост»





Наименование	Артикул	Тип изделия	Размер, мм (DxH)	Объем, л	Цвет	Материал	Кол-во шт/уп	Размер короба, мм (LxWxH)
								

Серия СК



СК-125	1056087	салатник	99x26	0,11	прозрачный	ОПС (БОПС)	1260	600x380x380
СК-150	1056071	салатник	99x32	0,15	прозрачный	ОПС (БОПС)	1260	600x380x380
СК-180	1056076	салатник	99x40	0,19	прозрачный	ОПС (БОПС)	1260	600x380x380
СК-180К	1056081	крышка	-	-	прозрачный	ОПС (БОПС)	1260	600x380x300
СК-201 (М)	216414	салатник	132x29	0,2	прозрачный	ОПС (БОПС)	1000	600x380x400
СК-231 (М)	216416	салатник	132x31	0,25	прозрачный	ОПС (БОПС)	1000	600x380x400
СК-251 (М)	216418	салатник	132x35	0,28	прозрачный	ОПС (БОПС)	1000	600x380x400
СК-351 (М)	216420	салатник	132x45	0,3	прозрачный	ОПС (БОПС)	1000	600x380x400
СК-351 (М) (Т)	788929	салатник	132x45	0,25	прозрачный	ОПС (БОПС)	1000	600x380x400
СК-501 (М)	216422	салатник	132x52	0,44	прозрачный	ОПС (БОПС)	1000	600x380x400
СК-501 (М) (Т)	788925	салатник	132x52	0,44	прозрачный	ОПС (БОПС)	1000	600x380x400
СК-502К (М)	216424	салатник	-	-	прозрачный	ОПС (БОПС)	1000	600x380x440
СК-502К (М) (Т)	788933	крышка	-	-	прозрачный	ОПС (БОПС)	1000	600x380x440

Серия СК-0

NEW

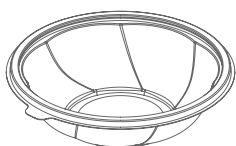





СК-075 (ПЭТ)		салатник	200x55	0,75	прозрачный	ПЭТ	-
СК-100 (ПЭТ)		салатник	200x65	1	прозрачный	ПЭТ	-
СК-100К (ПЭТ)		крышка	200x41	-	прозрачный	ПЭТ	-
СП-100СЗ (ПЭТ)		емкость секционная	178x20	-	прозрачный	ПЭТ	-







Наименование	Артикул	Тип изделия	Размер, мм (ДхН)	Объем, л	Цвет	Материал	Кол-во шт/уп	Размер короба, мм (LxWxH)
								
Серия СК								
СК-025 (Т)	137086	салатник	132x32	0,25	прозрачный	ОПС (БОПС)	600	580x380x265
СК-035 (Т)	502808	салатник	132x41	0,25	прозрачный	ОПС (БОПС)	600	580x380x265
СК-050 (Т)	518140	салатник	132x57	0,5	прозрачный	ОПС (БОПС)	600	600x380x380
СК-060 (Т)	137169	салатник	132x68	0,6	прозрачный	ОПС (БОПС)	600	600x380x380
СК-060К (Т)	256903	крышка	-	-	прозрачный	ОПС (БОПС)	1200	600x380x380
СКС-З	68701	контейнер секционный	150x45	0,38	прозрачный	ОПС (БОПС)	500	600x380x400
СКС-К	32612	крышка	-	-	прозрачный	ОПС (БОПС)	500	600x380x380
СК-750	46950	салатник - вазочка	155x60	0,56	прозрачный	ОПС (БОПС)	400	600x380x380
СК-750К	46951	крышка	160x30	0,75	прозрачный	ОПС (БОПС)	400	600x380x380
М-750К	16339	крышка	149x5	-	прозрачный	ОПС (БОПС)	350	600x380x380

Серия СК



СПК-190



СПК-190	811904	контейнер	194x55	0,75	прозрачный	ПЭТ	300	590x410x410
СПК-190	793710	контейнер	194x55	0,75	черный	ПЭТ	300	590x410x410
СПК-190	802213	контейнер	194x65	1	прозрачный	ПЭТ	300	590x410x410
СПК-190	463398	контейнер	194x65	1	черный	ПЭТ	300	590x410x410
СПК-190	793708	крышка высокая	194x41	-	прозрачный	ПЭТ	300	590x410x410
СПК-190	802215	крышка низкая	194x20	-	прозрачный	ПЭТ	300	590x410x410

Соусники



Соусник 30	1072181	соусник	30x50	0,03	прозрачный	ПП	1800	580x380x220
Соусник 50	1072183	соусник	25x62	0,05	прозрачный	ПП	1360	580x380x220
Соусник 80	1072185	соусник	33x70	0,08	прозрачный	ПП	800	580x380x220
Соусник 30/1	1551626	соусник	30x50	0,03	прозрачный	ПП	1800	580x380x220
Соусник 50/1	1551630	соусник	25x62	0,05	прозрачный	ПП	1360	580x380x220
Соусник 80/1	1551644	соусник	33x70	0,08	прозрачный	ПП	800	580x380x220
С-11К	910091	крышка	117x85x6	-	прозрачный	ОПС (БОПС)	1080	600x380x500
С-11С2	910077	соусник двухсекционный	117x85x30	0,05	прозрачный	ОПС (БОПС)	1080	600x380x380
С-12В	1100964	емкость	124x92x37	-	прозрачный	ПЭТ	1800	595x260x500
С-12К	1051535	крышка	124x92x12	-	прозрачный	ПЭТ	900	600x380x500

Банки из полипропилена





С контрольным замком



Наименование	Артикул	Размер, мм (DxH)	Объем, л	Цвет	Материал	Кол-во шт/уп	Размер короба, мм (LxWxH)
							
Банка	941172	122x62	0,5	прозрачный	ПП	560	600x400x520
Крышка	967840	122	-	прозрачный	ПП	900	600x400x250
Банка с крышкой	996479	118x75	0,5	прозрачный	ПП	490	600x400x520

Банки с крышками



Банка	872473	112x55	0,36	прозрачный	ПП	500	600x400x400
Банка	872475	112x55	0,5	прозрачный	ПП	500	600x400x400
Крышка	872477	122	-	прозрачный	ПП	500	400x400x270

Миски



Миска	1485529	127x50	0,35	прозрачный	ПП	500	540x260x620
Миска	1485791	127x50	0,35	черный	ПП	500	540x260x620
Миска	1485527	127x68	0,5	прозрачный	ПП	500	540x260x620
Миска	1441762	127x68	0,5	черный	ПП	500	540x260x620
Крышка	1441764	127x6	-	прозрачный	ПП	500	500x250x600



Миска	652654	115x44	250	прозрачный	ПП	500	540x260x620
Миска	652656	115x44	250	черный	ПП	500	540x260x620
Миска	652658	115x58,6	0,35	прозрачный	ПП	500	540x260x620
Миска	652660	115x58,6	0,35	черный	ПП	500	540x260x620
Миска	652684	115x82	0,5	черный	ПП	500	540x260x620
Крышка	652686	115x8	-	прозрачный	ПП	500	500x250x600



Миска	1201080	144x59	0,5	черный	ПП	300	450x320x410
Миска	804321	144x83,6	0,75	черный	ПП	300	450x320x410
Крышка	804323	144x17	-	прозрачный	ПП	300	450x320x410



Миска	1338347	142x51	0,35	черный	ПП	540	610x290x430
Миска	1297236	142x62	0,5	черный	ПП	540	610x290x430
Крышка	1297238	-	-	прозрачный	ПП	540	590x270x480

Упаковка под суши и роллы

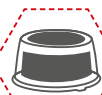
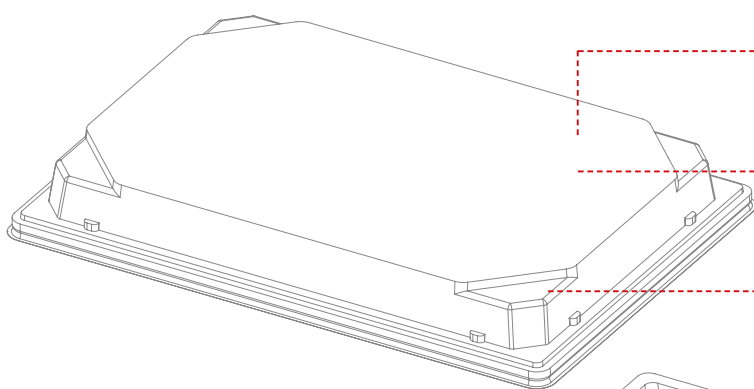

ВОЗМОЖНОСТЬ ИЗГОТОВЛЕНИЯ С ЛОГОТИПОМ



КОНСТРУКЦИЯ ПОЗВОЛЯЕТ ИДЕАЛЬНО ПРОДЕМОНСТРИРОВАТЬ ПРОДУКТ



НАДЕЖНОЕ ШТАБЕЛИРОВАНИЕ

Гарантия сохранности продукта в упаковке при пакетировании в стопу из 3-5 штук.

ИЗГОТОВЛЕНИЕ ДНА В НУЖНОМ ЦВЕТЕ





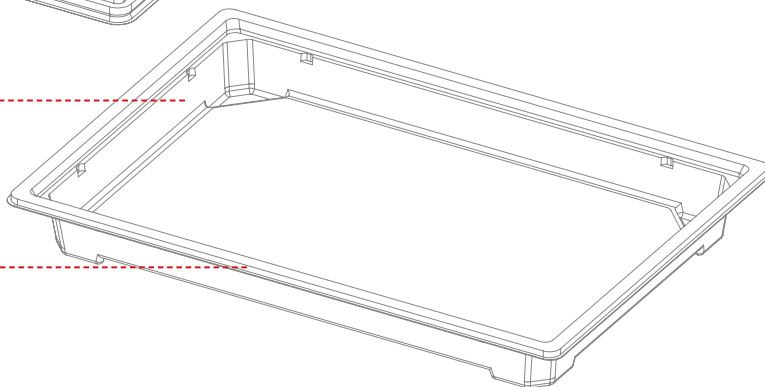
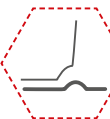

УДОБНОЕ ОТКРЫТИЕ И ЗАКРЫТИЕ УПАКОВКИ

Внешний контурный и кнопочные замки надежно фиксируют крышку и обеспечивают удобство в работе с упаковкой.





Наименование	Артикул	Размер внешний, мм (LxWxH)	Цвет	Материал	Вес, кг	Кол-во шт/уп	Размер короба, мм (LxWxH)
							

Серии С-019, С-025

NEW

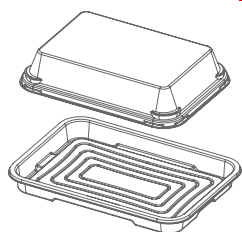

С-019		184x129x18	черный	ПС	0,2	-	-
С-019К		188x133x36	прозрачный	ОПС (БОПС) / ПЭТ	-	-	-
С-025		236x164x18	черный	ПС	0,5	-	-
С-025К		240x168x36	прозрачный	ОПС (БОПС) / ПЭТ	-	-	-

Серии С-19, С-25



С-19 (Т)	372140	182x127x54	черный	ПС	0,2	420	392x292x280
С-19	102717	182x127x54	белый	ПС	0,3	420	392x292x280
С-19	408060	182x127x54	оранжевый	ПС	0,2	420	392x292x280
С-19К (Т)	372144	188x133x29	прозрачный	ОПС (БОПС)	-	420	600x380x300
С-25 (Т)	372142	235x163x54	черный	ПС	0,5	220	392x292x280
С-25 (Т)	408200	235x163x54	оранжевый	ПС	0,5	220	392x292x280
С-25К (Т)	372149	240x168x29	прозрачный	ОПС (БОПС)	-	220	580x380x265

Серия С-18



С-18 (Т)	1161736	184x162x39	черный	ПС	0,4	900	600x395x345
С-18	1161733	184x162x39	черный	ПС	0,4	900	600x395x345
С-18/4	1161727	184x162x19	черный	ПС	0,4	900	600x395x345
С-18/4 (Т)	1161731	184x162x19	черный	ПС	0,4	900	600x395x345
С-18К (Т)	1161283	184x162x39	прозрачный	ОПС (БОПС)	-	900	600x380x500
С-18К	1161280	184x162x25	прозрачный	ОПС (БОПС)	-	900	600x380x500
С-18/1	1159664	182x160x14	черный	ПС	0,4	500	600x395x345
С-18С4/1	1159668	182x160x20	черный	ПС	0,4	500	600x395x345
С-18/1К	1159666	184x162x30	прозрачный	ОПС (БОПС)	-	500	600x380x500

Серия С-29



Крышка С-29К (ОПС)	843197	253x181x34	прозрачный	ОПС (БОПС)	-	320	580x380x265
Емкость С-29	846379	250x180x45	черный	ПС	0,3	320	580x380x265

Бэнто боксы секционные





Наименование	Артикул	Размер внешний, мм (LxWxH)	Кол-во секций	Цвет	Материал	Вес, кг	Кол-во шт/уп	Размер короба, мм (LxWxH)	
									
PK-25C4, PK-25C6, PK-30C4	PK-25C4	81502	265x193x57	4	прозрачный	ОПС (БОПС)	0,5	120	600x380x300
	PK-25C4 (Т)	555499	265x193x57	4	прозрачный	ОПС (БОПС)	0,5	120	600x380x300
	PK-25C6	59516	265x193x50	6	прозрачный	ОПС (БОПС)	0,5	120	600x380x300
	PK-30C4	1164637	242x173x58	4	прозрачный	ОПС (БОПС)	0,4	350	600x380x500

PK-25C4, PK-25C6, PK-30C4



C-9C3



C-9C3	954267	195x107x41	3	черный	ПС	0,2	840	600x395x345
C-9K	950450	195x109x32	-	прозрачный	ОПС (БОПС)	0,2	840	600x395x345

C-13C3



C-13C3	1467069	220x143x51	3	черный	ПС	0,4	440	580x380x220
C-13K	1467075	220x148x41	-	прозрачный	ОПС (БОПС)	0,4	440	595x240x462

C-31







C-31	1460479	245x162x54	1	черный	ПС	0,5	450	595x260x500
C-31K	1463205	245x164x41	-	прозрачный	ОПС (БОПС)	0,5	450	595x260x500



Порционная упаковка





Наименование	Артикул	Тип изделия	Размер внешний, мм (LxWxH)	Цвет	Материал	Вес, кг	Кол-во шт/уп	Размер короба, мм (LxWxH)
								

ПК-1

ПК-1	431748	емкость	186x185x13,2	черный	ПС	0,2	600	580x380x265
ПК-1/1К	989284	крышка	194x193x31,5	прозрачный	ОПС (БОПС)	0,2	600	600x380x380





РС-1

РС-1	1018321	контейнер - ракушка	187x80x83	прозрачный	ОПС (БОПС)	0,4	600	604x384x504
РС-1 (Т)	1330435	контейнер - ракушка	187x80x83	прозрачный	ОПС (БОПС)	0,4	600	604x384x504

ТР-1808

ТР-1808	499614	контейнер под запайку	180x80x85	прозрачный	ПП	0,4	900	580x380x265
ТР-1808	629871	контейнер под запайку	180x80x85	черный	ПП	0,4	900	600x380x380

NEW

Наименование	Артикул	Тип изделия	Размер внешний, мм (LxWxH)	Размер внутренний, мм (LxWxH)					
--------------	---------	-------------	----------------------------	-------------------------------	--	---	---	---	---

T-2

Под кусок торта или пирога с отдельной крышкой и складной ложкой



Т-2ДШ	1383504	дно с шипами	165x115x30	120x86x26	коричневый	ПС	0,1	800	580x380x265
Т-2К	1383390	крышка	165x115x94	120x86x86	прозрачный	ОПС (БОПС)	0,1	800	600x395x345
Складная ложка	1334227	ложка	105x20	-	белый	ПП	-	800	400x260x180

ТРК-1

Под кусок торта или пирога с совместной крышкой и складной ложкой





ТРК-1	1347861	тортница без шипов	143x113x84	123x77x76	прозрачный	ОПС (БОПС)	0,1	400	600x380x500
Складная ложка	1334227	ложка	105x20	-	белый	ПП	-	800	400x260x180

Д-470, Д-570

Д-470 (ПЭТ)		дно без шипов	95x95x100	60x60x88	прозрачный	ПЭТ	-	-	-
Д-570 (ПЭТ)		дно без шипов	95x95x125	55x55x113	прозрачный	ПЭТ	-	-	-
Д-570К (ПЭТ)		крышка	94x94x16	-	прозрачный	ПЭТ	-	-	-

T-1010

Т-1010Д		дно без шипов	126x126x27	90x90x23	коричневый	ПС	-	-	-
Т-1010ДН		дно низкое без шипов	126x126x13	103x103x9	коричневый	ПС	-	-	-
Т-1010К		крышка	126x26x78	102x102x76	прозрачный	ПЭТ	-	-	-

 — скоро в продаже

*емкость и ложка продаются раздельно

Картонная упаковка





Наименование	Артикул	Тип изделия	Размер внешний, мм	Объем, л	Цвет	Материал	Кол-во шт/уп	Размер короба, мм (LxWxH)
								

Контейнеры с крышкой



Контейнер с прозрачной крышкой	538133	салатник	145x90x45	0,4	крафт	картон/ПЭТ	400	595x390x375
	538137	салатник	186x106x55	0,8	крафт	картон/ПЭТ	200	595x390x275
	538139	салатник	200x140x55	1	крафт	картон/ПЭТ	150	595x390x230

Супницы с крышкой



Супница с картонной крышкой	538196	супница	70x85	0,34	белый	картон	250	485x200x715
	538198	супница	70x85	0,34	крафт	картон	250	485x200x715
	538200	супница	75x100	0,47	белый	картон	250	500x710x230
	964931	супница	75x100	0,45	крафт	картон	250	500x710x230
Супница с прозрачной крышкой	796736	супница	70x85	0,34	белый	картон/ПП	250	590x515x225
	796738	супница	75x100	0,45	белый	картон/ПП	250	590x515x225

Наименование	Артикул	Тип изделия	Размер, мм (LxWxH)				
--------------	---------	-------------	--------------------	---	---	---	---

Картонная упаковка



Упаковка для гамбургера «L»	884873	упаковка	140x140x70	крафт	картон	150	200x140x55
Упаковка для картофеля фри «M»	538222	упаковка	100x50x120	крафт	картон	1200	380x350x265
Упаковка для роллов, рулетов или блинов с окном	538172	упаковка	200x70x55	крафт	картон	500	450x310x230
Бумажный треугольный контейнер с окном	538182	упаковка	130x130x50	крафт	картон	600	380x350x265
	538186	упаковка	130x130x70	крафт	картон	500	380x350x265

Крафт-пакеты



Пакет без ручек	1209566	пакет	120x80x240	крафт	бумага	1000	360x340x220
	1209569	пакет	180x120x290	крафт	бумага	1000	360x340x220
Пакет с ручками	1525797	пакет	350x150x450	крафт	бумага	250	450x360x320

 — скоро в продаже

*возможна индивидуальная печать по запросу

Формы для запекания





Наименование	Артикул	Размер, мм (LxWxH)	Объем, л	Цвет	Материал	Кол-во шт/уп	Размер короба, мм (LxWxH)

914-011



Контейнер	1112479	125x98x33	0,25	металлик	алюминий	1200	500x340x280
Крышка	1112521	-	-	прозрачный	ПЭТ	1200	600x500x330

914-017



Контейнер	1112475	146x121x40	0,45	металлик	алюминий	1200	470x380x320
Крышка	1112477	-	-	металлик	алюминий/ картон	1200	580x270x140







Одноразовая посуда





Тарелки



Наименование	Артикул	Размер, мм	Цвет	Материал	Кол-во шт/уп	Размер короба, мм (LxWxH)
						
Тарелка пластиковая	1575368	205	белый	ПС	2000	600x420x210
Тарелка пластиковая	412436	205	белый	ПС	1800	465x235x520
Тарелка секционная (3 секции)	1575370	205	белый	ПС	2000	600x420x210
Тарелка секционная (2 секции)	1575432	205	белый	ПС	2000	600x420x210
Тарелка пластиковая	1398869	165	белый	ПС	2400	500x340x240
Тарелка пластиковая	1575434	165	белый	ПС	2400	600x420x190
Миска пластиковая	1575436	153	белый	ПС	1900	600x420x190
Миска пластиковая	457949	150	белый	ПП	1000	465x235x520

Столовые приборы



Ложка столовая	885512	165	белый	ПС	2500	380x200x600
Ложка столовая	1575442	165	белый	ПС	2500	480x300x250
Ложка столовая	1575444	165	белый	ПС	30	480x300x250
Вилка столовая	885508	165	белый	ПС	2200	400x200x500
Вилка столовая	1575438	165	белый	ПС	2200	480x300x250
Вилка столовая	1575440	165	белый	ПС	40	480x300x250
Нож столовый	885514	165	белый	ПС	4000	410x210x300
Нож столовый	1575450	155	белый	ПС	4500	480x300x250
Нож столовый	1575452	165	белый	ПС	40	480x300x250
Ложка чайная	885506	115	белый	ПС	3000	380x190x250
Ложка чайная	1575446	125	белый	ПС	4000	480x300x250
Ложка чайная	1575448	125	прозрачный	ПС	4000	480x300x250
Ложка столовая компакт	1575444	165	белый	ПС	3000	480x300x250
Вилка столовая компакт	1575440	165	белый	ПС	4000	480x300x250
Нож столовый компакт	1575452	165	белый	ПС	4000	480x300x250
Набор 4 предмета	726631	255x60	белый	ПС	300	530x230x340
Набор 5 предметов	763233	255x60	белый	ПС	250	530x230x340
Набор 2 предмета	1368189	255x60	черный	ПС	250	530x230x340
Набор 3 предмета	1368191	255x60	черный	ПС	250	530x230x340

Стаканы



Наименование	Артикул	Размер, мм (D)	Объем, мл	Цвет	Материал	Кол-во шт/уп	Размер короба, мм (LxWxH)
							
Стакан граненый	1574638	55	125	прозрачный	ПС	560	380x304x285
Стакан граненый	1574640	72	250	прозрачный	ПС	228	380x304x285
Стакан	1167997	70	200	прозрачный	ПП	3000	560x345x420
Стакан	913457	70	200	прозрачный	ПП	3000	560x345x420
Стакан	863943	95	500	прозрачный	ПП	1000	560x390x480





Стаканы-шейкеры





Стаканы-шейкеры



Наименование	Артикул	Размер внешний, мм (D)	Объем, мл	Цвет	Материал	Кол-во шт/уп	Размер короба, мм (LxWxH)
							
Стакан-шейкер (А)	905954	95	200	прозрачный	ПЭТ	800	430x390x450
Стакан-шейкер (В)	1414616	95	200	прозрачный	ПЭТ	1000	430x390x450
Стакан-шейкер (А)	905956	95	300	прозрачный	ПЭТ	800	430x390x450
Стакан-шейкер (В)	1414618	95	300	прозрачный	ПЭТ	1000	430x390x450
Стакан-шейкер (А)	905958	95	400	прозрачный	ПЭТ	800	410x390x520
Стакан-шейкер (В)	1414620	95	400	прозрачный	ПЭТ	1000	410x390x520
Стакан-шейкер (А)	905960	95	500	прозрачный	ПЭТ	800	410x390x590
Стакан-шейкер (В)	1414622	95	500	прозрачный	ПЭТ	1000	410x390x590

Крышки



Купольная с отверстием (А)	905962	95	-	прозрачный	ПЭТ	800	380x210x470
Купольная без отверстия (А)	905964	95	-	прозрачный	ПЭТ	800	380x210x470
Купольная с отверстием (В)	1414626	95	-	прозрачный	ПЭТ	1000	380x210x470
Купольная без отверстия (В)	1414624	95	-	прозрачный	ПЭТ	1000	380x210x470
Плоская без отверстия (А)	905968	95	-	прозрачный	ПЭТ	800	380x210x330



Наименование	Артикул	Размер, мм	Объем, мл	Цвет	Материал	Кол-во шт/уп	Размер короба, мм (LxWxH)
							

Фуршетные формы







Чашка	703155	67x67	120	прозрачный	ПС	500	363x273x185
Чашка	631561	72x72	150	прозрачный	ПС	240	393x193x266
Чашка	703151	80x80	200	прозрачный	ПС	240	393x193x266
Крышка-блюдец	703153	84x84	-	прозрачный	ПС	240	230x180x230
Рюмка	504512	43x77	50	прозрачный	ПС	650	390x310x415
Рюмка	1574632	43x77	50	прозрачный	ПС	720	380x304x285
Рюмка	504514	55x90	100	прозрачный	ПС	420	390x310x415
Рюмка	1574634	55x90	100	прозрачный	ПС	432	380x304x285
Рюмка	1575454	55x90	100	прозрачный	ПС	456	480x300x250
Бокал	504516	70x97	200	прозрачный	ПС	540	597x400x324
Бокал	1574636	70x97	200	прозрачный	ПС	540	597x400x324
Стакан	504518	75x80	200	прозрачный	ПС	1000	390x310x415
Стакан	1575456	70x97	200	прозрачный	ПС	600	480x300x250
Чашка «Капучино Дизайн»	703159	68x65	150	прозрачный	ПС	144	300x265x165
Бокал для шампанского	703097	50x177	100	прозрачный	ПС	450	635x410x310
Бокал для шампанского	1574642	50x177	170	прозрачный	ПС	564	597x400x324
Бокал для шампанского	1575458	50x177	170	прозрачный	ПС	350	480x300x250
Бокал для мартини	1574644	85x110	150	прозрачный	ПС	222	597x400x324
Чашка «Ноль»	703147	53x40	60	прозрачный	ПС	210	378x193x223
Чашка «Куб»	703173	47x41	60	прозрачный	ПС	240	378x193x223
Чашка «Треугольник»	703181	67x65	70	прозрачный	ПС	500	300x265x165
Чашка «Ромб»	703163	55x56	95	прозрачный	ПС	500	300x265x165
Чашка «Эллипс»	1426746	83x70	120	прозрачный	ПС	240	378x193x223
Чашка «Капелька»	1426754	66x67	120	прозрачный	ПС	300	378x193x223
Чашка «Гауди»	1426736	70x68	120	прозрачный	ПС	128	297x262x285
Чашка «Пазл»	1426680	57x45	50	прозрачный	ПС	240	233x183x177
Чашка «Спinner L»	1530601	149x86	1000	прозрачный	ПС	72	485x325x290
Чашка «Брюссель»	1426752	66x65	150	прозрачный	ПС	400	300x265x165
Чашка «Спутник малый»	1426742	70x57	85	прозрачный	ПС	300	270x215x210
Чашка «Колоннаде М»	1426748	70x62	120	прозрачный	ПС	240	365x265x255
Форма «Листок»	1426678	75x28	25	прозрачный	ПС	400	200x148x141
Форма «Япония»	1426738	120x38	10	прозрачный	ПС	400	233x183x177
Ложка «Моно Доза»	1530610	120x15	15	прозрачный	ПС	600	233x183x177
Ложка «Сапфир»	1426740	100	-	прозрачный	ПС	1500	200x148x141

Креманки





Наименование	Артикул	Размер, мм (ДхН)	Объем, мл	Цвет	Материал	Кол-во шт/уп	Размер короба, мм (LxWxH)
							

Креманка «Кристалл»



Креманка	504520	90x65	200	прозрачный	ПС	192	400x305x285
Креманка	1121397	90x66	200	прозрачный	ПС	193	400x305x286
Креманка	918079	90x65	200	желтый	ПС	192	400x305x285
Креманка	918091	90x65	200	красный	ПС	192	400x305x285
Креманка	918093	90x65	200	оранжевый	ПС	192	400x305x285
Креманка	918095	90x65	200	зеленый	ПС	192	400x305x285
Креманка	918097	90x65	200	синий	ПС	192	400x305x285
Крышка М-200К (Н) (Т)	135113	-	-	прозрачный	ОПС (БОПС)	2600	604x384x304

Креманка «Снежинка»



Креманка М	1530604	106x55	250	прозрачный	ПС	300	297x262x285
Креманка L	1530607	118x55	300	прозрачный	ПС	200	297x257x200

Креманка «Сапфир»



Креманка	1530613	75x75	200	прозрачный	ПС	240	363x273x236
Крышка	1530616	75x75	-	прозрачный	ПС	240	234x201x255

Креманка овальная «Лимончелло»



Креманка	1530618	107x45	100	прозрачный	ПС	210	300x265x165
Крышка	1530621	125x16	-	прозрачный	ПС	210	233x183x177

Стакан-шейкер



Стакан-шейкер	905954	95x72	200	прозрачный	ПЭТ	800	410x390x450
Стакан-шейкер	905956	95x107	300	прозрачный	ПЭТ	800	410x390x450
Крышка плоская	905968	95x13	-	прозрачный	ПЭТ	800	380x210x320
Крышка купольная	905964	95x40	-	прозрачный	ПЭТ	800	380x210x470



A photograph of fresh green herbs and vegetables. In the top left, there is a large bunch of basil. Below it, on a wooden surface, are two red cherry tomatoes and some green beans. A woven bamboo mat is placed over the basil. In the bottom right, there is a bunch of light green leafy vegetables, possibly lettuce or spinach. In the bottom center, there is a bunch of fresh dill. The background is a dark wooden surface.

АГРОСЕКТОР

КОРРЕКСЫ ПОД ЗЕЛЕНЬ	136
СТАКАНЫ-ШЕЙКЕРЫ.....	138
КОНТЕЙНЕРЫ ИЗ ПОЛИПРОПИЛЕНА	140
БАНКИ И ВЕДРА ИЗ ПОЛИПРОПИЛЕНА	142

Коррексы под зелень

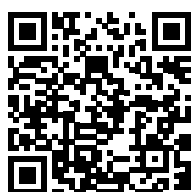



Наименование	Артикул	Тип изделия	Размер, мм (LxWxH)	Кол-во секций	Цвет	Материал	Кол-во шт/уп	Размер короба, мм (LxWxH)

КР-2207

КР-2207 (Т)	979848	коррек	220x68x40	1	прозрачный	ОПС (БОПС)	1170	585x290x525
КР-2207/2 (ПЭТ)	1164641	коррек	220x70x40	1	прозрачный	ПЭТ	1280	600x380x440

КР-2111

КР-2111 (Т)	979660	коррек	222x102x42	1	прозрачный	ОПС (БОПС)	650	595x260x500
КР-2111/2 (ПЭТ)	1164645	коррек	220x110x40	1	прозрачный	ПЭТ	840	600x380x440

КР-3607

КР-3607 (Т)	979664	коррек	360x68x40	1	прозрачный	ОПС (БОПС)	780	600x380x400
КР-3607/1 (Т)	1062766	коррек	360x68x40	1	прозрачный	ОПС (БОПС)	1200	600x380x400
КР-3607/2 (ПЭТ)	1147172	коррек	360x70x40	1	прозрачный	ПЭТ	1200	600x380x400

КР-2395

КР-2395	1139430	коррек	220x105x55	1	прозрачный	ОПС (БОПС)	900	600x380x440
КР-2395/1 (ПЭТ)	1125816	коррек	230x95x62	1	прозрачный	ПЭТ	600	580x380x265

Перфорированные пакеты

Наименование	Артикул	Размер, мм (LxW)	Толщина, мкм				
Пакет	1012281	160x360	20	прозрачный	ВОРР	10000	400x400x300
Пакет	1012283	120x350	20	прозрачный	ВОРР	10000	400x400x300
Пакет	1012285	120x500	20	прозрачный	ВОРР	10000	400x400x300

Перфорированная пленка

Наименование	Артикул	Ширина рулона, мм	Толщина, мкм		
Пленка	1063077	240	25	прозрачный	ВОРР
Пленка	1067141	250	25	прозрачный	ВОРР
Пленка	1445057	250	25	прозрачный	ВОРР
Пленка	1140561	260	25	прозрачный	ВОРР
Пленка	1063078	340	25	прозрачный	ВОРР
Пленка	1067616	350	25	прозрачный	ВОРР
Пленка	1445058	350	25	прозрачный	ВОРР

Возможен заказ пленки по индивидуальным размерам.

Для заказа обратитесь к Вашему персональному менеджеру по многоканальному телефону 8 (800) 100-14-42

— скоро в продаже

Стаканы-шейкеры





Наименование	Артикул	Размер внешний, мм (D)	Объем, мл	Цвет	Материал	Кол-во шт/уп	Размер короба, мм (LxWxH)
							

Стаканы-шейкеры



Стакан-шейкер (А)	905954	95	200	прозрачный	ПЭТ	800	430x390x450
Стакан-шейкер (В)	1414616	95	200	прозрачный	ПЭТ	1000	430x390x450
Стакан-шейкер (А)	905956	95	300	прозрачный	ПЭТ	800	430x390x450
Стакан-шейкер (В)	1414618	95	300	прозрачный	ПЭТ	1000	430x390x450
Стакан-шейкер (А)	905958	95	400	прозрачный	ПЭТ	800	410x390x520
Стакан-шейкер (В)	1414620	95	400	прозрачный	ПЭТ	1000	410x390x520
Стакан-шейкер (А)	905960	95	500	прозрачный	ПЭТ	800	410x390x590
Стакан-шейкер (В)	1414622	95	500	прозрачный	ПЭТ	1000	410x390x590

Крышки



Купольная с отверстием (А)	905962	95	-	прозрачный	ПЭТ	800	380x210x470
Купольная без отверстия (А)	905964	95	-	прозрачный	ПЭТ	800	380x210x470
Купольная с отверстием (В)	1414626	95	-	прозрачный	ПЭТ	1000	380x210x470
Купольная без отверстия (В)	1414624	95	-	прозрачный	ПЭТ	1000	380x210x470
Плоская без отверстия (А)	905968	95	-	прозрачный	ПЭТ	800	380x210x330

Контейнеры из полипропилена





Серия 186/179



Наименование	Артикул	Размер, мм (LxWxH)	Объем, л	Цвет	Материал	Кол-во шт/уп	Размер короба, мм (LxWxH)
Контейнер (А)	826503	186x132x34	0,5	прозрачный	ПП	500	400x350x330
Контейнер (В)	1200750	179x132x37	0,5	прозрачный	ПП	500	600x400x450
Контейнер (С)	230260	179x132x37	0,5	прозрачный	ПП	500	550x460x380
Контейнер (D)	1473674	179x132x37	0,5	прозрачный	ПП	500	670x370x350
Контейнер (А)	826505	186x132x48	0,75	прозрачный	ПП	500	400x350x330
Контейнер (В)	1200792	179x132x49	0,75	прозрачный	ПП	500	600x400x450
Контейнер (С)	230259	179x132x46	0,75	прозрачный	ПП	500	550x460x380
Контейнер (D)	1473676	179x132x51	0,75	прозрачный	ПП	500	670x370x380
Контейнер (А)	826507	186x132x64	1	прозрачный	ПП	500	400x350x330
Контейнер (В)	1200794	179x132x64	1	прозрачный	ПП	500	600x480x450
Контейнер (С)	230258	179x132x64	1	прозрачный	ПП	500	550x460x380
Контейнер (D)	1473670	179x132x67	1	прозрачный	ПП	500	670x370x410
Контейнер (А)	826509	186x132x101	1,5	прозрачный	ПП	500	410x400x330
Контейнер (В)	1216925	179x132x93	1,5	прозрачный	ПП	500	600x480x450
Контейнер (С)	230257	179x132x89	1,5	прозрачный	ПП	500	550x460x490
Контейнер (D)	1473672	179x132x100	1,5	прозрачный	ПП	500	670x370x410
Контейнер (А)	826511	186x132x132	2	прозрачный	ПП	500	410x400x330
Контейнер (В)	1373552	179x132x127	2	прозрачный	ПП	500	600x480x450
Контейнер (С)	230256	179x132x125	2	прозрачный	ПП	500	550x460x490
Контейнер (D)	1473668	179x132x138	2	прозрачный	ПП	500	670x370x410
Крышка (А)	826513	186x132	-	прозрачный	ПП	500	400x390x290
Крышка (В)	1200796	185x140	-	прозрачный	ПП	500	610x300x470
Крышка (С)	230261	179x132	-	прозрачный	ПП	500	570x480x320
Крышка (D)	1473678	186x141	-	прозрачный	ПП	500	720x375x210

Банки и ведра из полипропилена





Наименование	Артикул	Размер, мм (DxH)	Объем, л	Цвет	Материал	Кол-во шт/уп	Размер короба, мм (LxWxH)

Банки из ПП

Банка	500907	122x38	0,285	прозрачный	ПП	600	600x400x520
Банка	500909	122x49	0,385	прозрачный	ПП	600	600x400x520
Банка	940945	122x62	0,5	прозрачный	ПП	560	600x400x520
Крышка	930870	122	-	прозрачный	ПП	900	600x400x250
Банка с крышкой	996479	118x95	0,5	прозрачный	ПП	490	600x400x520

Ведра из ПП

Ведро	500905	122x95	0,8	прозрачный	ПП	400	600x400x520
Крышка	930870	122	-	прозрачный	ПП	900	370x550x640
Ведро с крышкой	1435303	131x120	1	прозрачный	ПП	200	600x400x400
Ведро	940943	131x120	1	прозрачный	ПП	325	600x400x520
Крышка	940944	131	-	прозрачный	ПП	650	600x400x250
Ведро с крышкой	1521010	185x187	3,5	прозрачный	ПП	50	600x400x400
Ведро с крышкой	1521012	234x201	5,6	прозрачный	ПП	25	600x400x400
Ведро	1414305	293x223	11,4	прозрачный	ПП	14	600x400x400
Крышка	1414307	293	-	прозрачный	ПП	42	600x400x400



МОЛОЧНЫЙ СЕГМЕНТ

СЕРИЯ РКС.....	146
СЕРИЯ РКСП	150
СЕРИЯ КП.....	154
СЕРИИ СП и СПП	156
СЕРИИ КМ и ТС.....	158
КОНТЕЙНЕРЫ ИЗ ПОЛИПРОПИЛЕНА	160



Серия РКС



НАДЕЖНОЕ ШТАБЕЛИРОВАНИЕ

Гарантия сохранности продукта в упаковке при пакетировании в стопу из 3-5 штук.



ШИРОКОЕ ОКНО ДЛЯ ЭТИКЕТКИ ИЛИ ЛОГОТИПА



КОНСТРУКЦИЯ РЕБЕР НЕ ИСКАЖАЕТ ВИДИМОСТЬ ПРОДУКТА





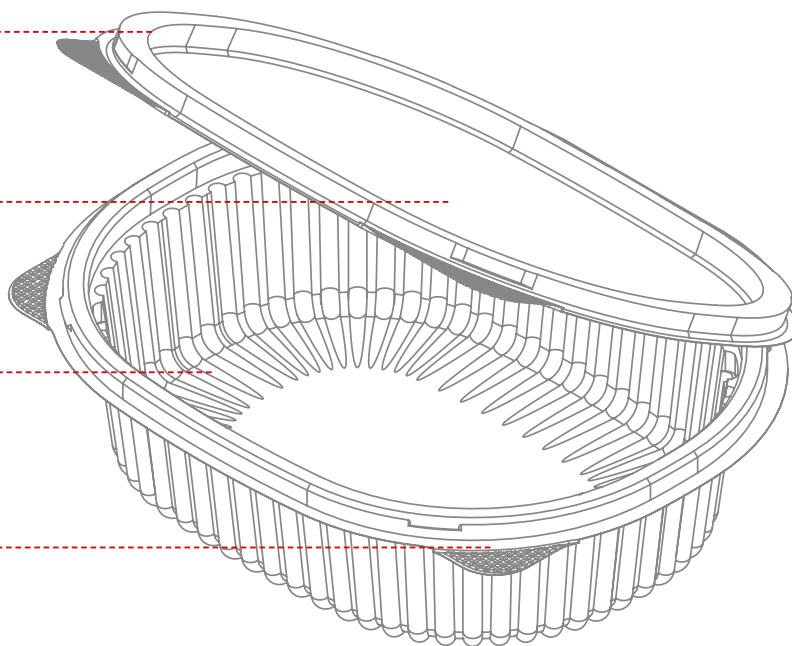

НАДЕЖНАЯ И УДОБНАЯ КОНСТРУКЦИЯ

«П-образный» замок герметично закрывает Контейнер, а специальные язычки позволяют удобно открывать упаковку.





Наименование	Артикул	Тип изделия	Размер, внешний, мм (LxWxH)	Объем, л	Цвет	Материал	Кол-во шт/уп	Размер короба, мм (LxWxH)
								
PKC-250/1 (Т)	1022835	емкость	159x130x29	0,25	прозрачный	ОПС (БОПС)	400	595x260x500
PKC-250 (Т)	1023948	емкость	159x130x29	0,25	прозрачный	ОПС (БОПС)	400	595x260x500
PKC-250/11 (Т)	1384884	емкость	159x130x29	0,25	прозрачный	ОПС (БОПС)	400	595x260x500
PKC-250/1 (ОП)	1009617	емкость	159x130x29	0,25	прозрачный	ОПС (БОПС)	400	595x260x500
PKC-250 (ОП)	1023964	емкость	159x130x29	0,25	прозрачный	ОПС (БОПС)	400	595x260x500
PKC-250/11 (ОП)	1384897	емкость	159x130x29	0,25	прозрачный	ОПС (БОПС)	400	595x260x500
PKC-250 (ОП) (ПЭТ)	1163475	емкость	159x130x29	0,25	прозрачный	ПЭТ	400	595x260x500
PKC-250 (ПЭТ)	1163712	емкость	159x130x29	0,25	прозрачный	ПЭТ	400	595x260x500

PKC-250



PKC-350







PKC-350/1 (Т)	1022843	емкость	159x130x40	0,35	прозрачный	ОПС (БОПС)	375	595x260x500
PKC-350 (Т)	1023956	емкость	159x130x40	0,35	прозрачный	ОПС (БОПС)	375	595x260x500
PKC-350/11 (Т)	1384865	емкость	159x130x40	0,35	прозрачный	ОПС (БОПС)	375	595x260x500
PKC-350/1 (ОП)	1022847	емкость	159x130x40	0,35	прозрачный	ОПС (БОПС)	375	595x260x500
PKC-350 (ОП)	1023980	емкость	159x130x40	0,35	прозрачный	ОПС (БОПС)	375	595x260x500
PKC-350/11 (ОП)	1385338	емкость	159x130x40	0,35	прозрачный	ОПС (БОПС)	375	595x260x500
PKC-350/1 (ОП) (Т)	1009613	емкость	159x130x40	0,35	прозрачный	ОПС (БОПС)	375	595x260x500
PKC-350 (ОП) (Т)	1012176	емкость	159x130x40	0,35	прозрачный	ОПС (БОПС)	375	595x260x500
PKC-350/11 (ОП) (Т)	1384872	емкость	159x130x40	0,35	прозрачный	ОПС (БОПС)	375	595x260x500
PKC-350 (ОП) (ПЭТ)	1163471	емкость	159x130x40	0,35	прозрачный	ПЭТ	375	595x260x500
PKC-350 (ПЭТ)	1163473	емкость	159x130x40	0,35	прозрачный	ПЭТ	375	595x260x500





Серия РКС подходит
для фасовки кисломолочных
продуктов и мороженого



Наименование	Артикул	Тип изделия	Размер, внешний, мм (LxWxH)	Объем, л	Цвет	Материал	Кол-во шт/уп	Размер короба, мм (LxWxH)
								
ПКС-500/1 (Т)	1022855	емкость	159x130x56	0,5	прозрачный	ОПС (БОПС)	360	595x260x500
ПКС-500 (Т)	1024735	емкость	159x130x56	0,5	прозрачный	ОПС (БОПС)	360	595x260x500
ПКС-500/11 (Т)	1384846	емкость	159x130x56	0,5	прозрачный	ОПС (БОПС)	360	595x260x500
ПКС-500/1 (ОП)	1014148	емкость	159x130x56	0,5	прозрачный	ОПС (БОПС)	360	595x260x500
ПКС-500 (ОП)	1026003	емкость	159x130x56	0,5	прозрачный	ОПС (БОПС)	360	595x260x500
ПКС-500/11 (ОП)	1384859	емкость	159x130x56	0,5	прозрачный	ОПС (БОПС)	360	595x260x500
ПКС-500/1 (ОП) (Т)	1014146	емкость	159x130x56	0,5	прозрачный	ОПС (БОПС)	360	595x260x500
ПКС-500 (ОП) (Т)	1014143	емкость	159x130x56	0,5	прозрачный	ОПС (БОПС)	360	595x260x500
ПКС-500/11 (ОП) (Т)	1384853	емкость	159x130x56	0,5	прозрачный	ОПС (БОПС)	360	595x260x500
ПКС-500 (ОП) (ПЭТ)	1163463	емкость	159x130x56	0,5	прозрачный	ПЭТ	360	595x260x500
ПКС-500 (ПЭТ)	1163467	емкость	159x130x56	0,5	прозрачный	ПЭТ	360	595x260x500

ПКС-500



ПКС-750



ПКС-750 (ОП)	1014152	емкость	175x149x64	0,75	прозрачный	ОПС (БОПС)	285	585x290x525
ПКС-750 (ОП) (Т)	1007873	емкость	175x149x64	0,75	прозрачный	ОПС (БОПС)	285	585x290x525
ПКС-750 (ОП) (ТТ)	1009601	емкость	175x149x64	0,75	прозрачный	ОПС (БОПС)	285	585x290x525

ПКС-1000



ПКС-1000 (ОП)	1024345	емкость	176x148x77	1	прозрачный	ОПС (БОПС)	270	585x290x525
ПКС-1000 (ОП) (Т)	1010072	емкость	176x148x77	1	прозрачный	ОПС (БОПС)	270	585x290x525
ПКС-1000 (ОП) (ТТ)	1316058	емкость	176x148x77	1	прозрачный	ОПС (БОПС)	270	585x290x525

Серия РКСП



СПЕЦИАЛЬНАЯ «ЛОВУШКА»

Обеспечивает сохранность продукта в упаковке при пакетировании в стопе из 3-5 штук.



ШИРОКОЕ ОКНО ДЛЯ ЭТИКЕТКИ ИЛИ ЛОГОТИПА



ОТСУТВИЕ РЕБЕР ОБЕСПЕЧИВАЕТ ПРОЗРАЧНОСТЬ



НАДЕЖНАЯ И УДОБНАЯ КОНСТРУКЦИЯ

«П-образный» замок герметично закрывает контейнер, а специальные язычки позволяют удобно открывать упаковку.

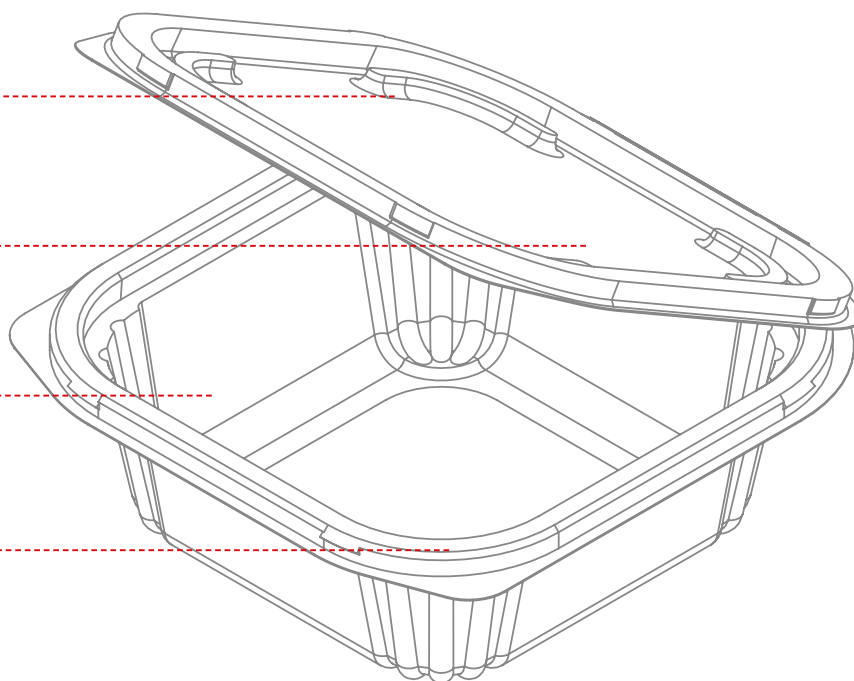



Наименование	Артикул	Тип изделия	Размер, внешний, мм (LxWxH)	Объем, л	Цвет	Материал	Кол-во шт/уп	Размер короба, мм (LxWxH)

РКСП-250



РКСП-250	1024746	емкость	137x132x36	0,25	прозрачный	ОПС (БОПС)	520	585x290x525
РКСП-250/11	1234602	емкость	137x132x36	0,25	прозрачный	ОПС (БОПС)	520	585x290x525
РКСП-250 (ОП)	1024748	емкость	137x132x36	0,25	прозрачный	ОПС (БОПС)	520	585x290x525
РКСП-250/11 (ОП)	1198714	емкость	137x132x36	0,25	прозрачный	ОПС (БОПС)	520	585x290x525
РКСП-250 (ОП) (Т)	1009609	емкость	137x132x36	0,25	прозрачный	ОПС (БОПС)	520	585x290x525
РКСП-250/11 (ОП) (Т)	1198726	емкость	137x132x36	0,25	прозрачный	ОПС (БОПС)	520	585x290x525
РКСП-250/11 (ПЭТ)	1198959	емкость	137x132x36	0,25	прозрачный	ПЭТ	520	585x290x525

РКСП-350



РКСП-350	1024750	емкость	137x132x46	0,35	прозрачный	ОПС (БОПС)	500	585x290x525
РКСП-350/11	1198718	емкость	137x132x46	0,35	прозрачный	ОПС (БОПС)	500	585x290x525
РКСП-350 (ОП)	1007869	емкость	137x132x46	0,35	прозрачный	ОПС (БОПС)	500	585x290x525
РКСП-350/11 (ОП)	1198730	емкость	137x132x46	0,35	прозрачный	ОПС (БОПС)	500	585x290x525
РКСП-350 (ОП) (Т)	1024877	емкость	137x132x46	0,35	прозрачный	ОПС (БОПС)	500	585x290x525
РКСП-350/11 (ОП) (Т)	1234598	емкость	137x132x46	0,35	прозрачный	ОПС (БОПС)	500	585x290x525
РКСП-350/11 (ПЭТ)	1198963	емкость	137x132x46	0,35	прозрачный	ПЭТ	500	585x290x525

РКСП-500



РКСП-500	1024752	емкость	137x132x62	0,5	прозрачный	ОПС (БОПС)	480	585x290x525
РКСП-500/11	1198722	емкость	137x132x62	0,5	прозрачный	ОПС (БОПС)	480	585x290x525
РКСП-500 (ОП)	1014150	емкость	137x132x62	0,5	прозрачный	ОПС (БОПС)	480	585x290x525
РКСП-500/11 (ОП)	1198734	емкость	137x132x62	0,5	прозрачный	ОПС (БОПС)	480	585x290x525
РКСП-500/11 (ПЭТ)	1198967	емкость	137x132x62	0,5	прозрачный	ПЭТ	480	585x290x525





*Отсутствие боковых ребер
обеспечивает более удобную
выборку содержимого
с плоских граней*



Наименование	Артикул	Тип изделия	Размер, внешний, мм (LxWxH)	Объем, л	Цвет	Материал	Кол-во шт/уп	Размер коробки, мм (LxWxH)
								

РКСП-750



РКСП-750 (ОП)	1024754	емкость	170x165x55	0,75	прозрачный	ОПС (БОПС)	375	600x380x500
РКСП-750/11 (ОП)	1302197	емкость	170x165x55	0,75	прозрачный	ОПС (БОПС)	375	600x380x500
РКСП-750 (ОП) (Т)	1096703	емкость	170x165x55	0,75	прозрачный	ОПС (БОПС)	375	600x380x500
РКСП-750/11 (ОП) (Т)	1302201	емкость	170x165x55	0,75	прозрачный	ОПС (БОПС)	375	600x380x500
РКСП-750 (ОП) (ТТ)	1007871	емкость	170x165x55	0,75	прозрачный	ОПС (БОПС)	375	600x380x500
РКСП-750/11 (ОП) (ТТ)	1302205	емкость	170x165x55	0,75	прозрачный	ОПС (БОПС)	375	600x380x500
РКСП-750/11 (ПЭТ)	1302599	емкость	170x165x55	0,75	прозрачный	ПЭТ	320	600x380x500

РКСП-1000



РКСП-1000 (ОП)	1024882	емкость	170x165x70	1	прозрачный	ОПС (БОПС)	345	600x380x500
РКСП-1000/11 (ОП)	1306609	емкость	170x165x70	1	прозрачный	ОПС (БОПС)	345	600x380x500
РКСП-1000 (ОП) (Т)	1007878	емкость	170x165x70	1	прозрачный	ОПС (БОПС)	345	600x380x500
РКСП-1000/11 (ОП) (Т)	1302595	емкость	170x165x70	1	прозрачный	ОПС (БОПС)	345	600x380x500
РКСП-1000 (ОП) (ТТ)	1007876	емкость	170x165x70	1	прозрачный	ОПС (БОПС)	345	600x380x500
РКСП-1000/11 (ОП) (ТТ)	1302209	емкость	170x165x70	1	прозрачный	ОПС (БОПС)	345	600x380x500
РКСП-1000/11 (ПЭТ)	1306605	емкость	170x165x70	1	прозрачный	ПЭТ	310	600x380x500

РКСП/11 (P) NEW



РКСП-250/11 (P)	1556835	емкость	137x132x37	0,25	прозрачный	ОПС (БОПС) / ПЭТ	-	-
РКСП-350/11 (P)	1556829	емкость	137x132x44	0,35	прозрачный	ОПС (БОПС) / ПЭТ	-	-
РКСП-500/11 (P)	1556823	емкость	137x132x61	0,5	прозрачный	ОПС (БОПС) / ПЭТ	-	-

Вкладыш секционный

СП-750С4 NEW

Сопутствующий товар к РКСП 750 и к РКСП 1000



Наименование	Артикул	Тип изделия	Размер, мм (LxWxH)	Кол-во секций				
СП-750С4	1379116	емкость секционная	146x146x30	4	прозрачный	ОПС (БОПС)	750	394x296x300

Серия КП



NEW

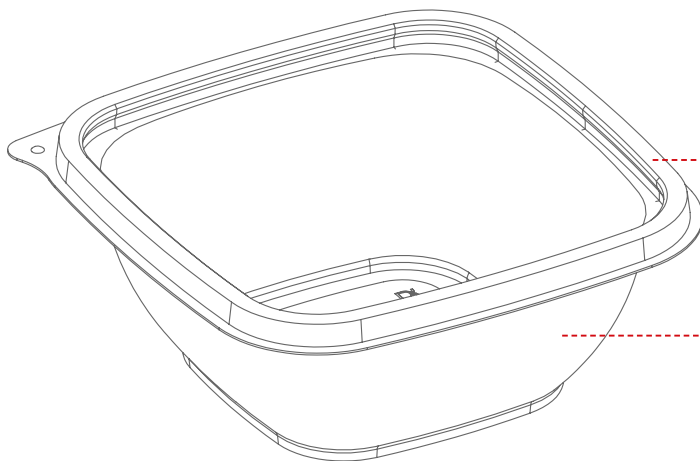

КОНТЕЙНЕРЫ МОЖНО
ИСПОЛЬЗОВАТЬ С КРЫШКОЙ,
И БЕЗ – ПОД ЗАПАЙКУ



ОТСУТСТВИЕ БОКОВЫХ РЕБЕР
ОБЕСПЕЧИВАЕТ
ЛУЧШИЙ ОБЗОР ПРОДУКТА

НАДЕЖНАЯ И УДОБНАЯ КОНСТРУКЦИЯ

«П-образный» замок герметично закрывает Контейнер, а специальные язычки позволяют удобно открывать упаковку.



НАДЕЖНОЕ ШТАБЕЛИРОВАНИЕ

Благодаря конструкции крышки обеспечивается сохранность продукта при пакетировании в стопе из 3-5 штук.

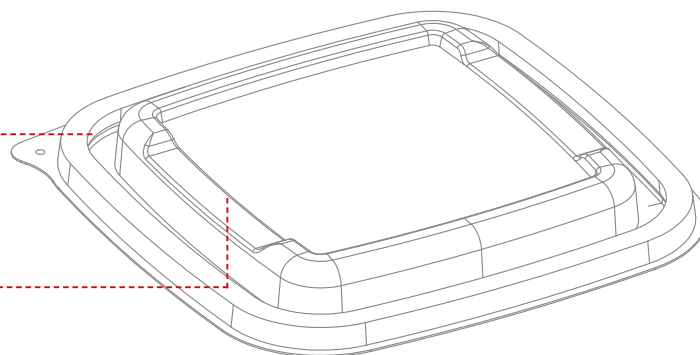



Наименование	Артикул	Тип изделия	Размер, внешний, мм (LxWxH)	Объем, л	Цвет	Материал	Кол-во шт/уп	Размер короба, мм (LxWxH)

Серия КП



КП-025 (ПЭТ)	1458264	емкость	126x126x38	0,25	прозрачный	ПЭТ	1080	600x380x500
КП-037 (ПЭТ)	1458272	емкость	126x126x51	0,375	прозрачный	ПЭТ	1080	580x380x265
КП-050 (ПЭТ)	1458276	емкость	126x126x60	0,5	прозрачный	ПЭТ	540	580x380x265
КП-050К (ПЭТ)	1458268	крышка	126x126x13	0,35	прозрачный	ПЭТ	540	600x380x500
КП-075 (ПЭТ)		емкость	160x160x61	0,75	прозрачный	ПЭТ	-	-
КП-087 (ПЭТ)		емкость	160x160x68	0,87	прозрачный	ПЭТ	-	-
КП-087К (ПЭТ)		крышка	160x160x13	-	прозрачный	ПЭТ	-	-

Серия КП



КП-025 (ПЭТ)	1568616	емкость	126x126x38	0,25	черный	ПЭТ	1080	600x380x500
КП-037 (ПЭТ)	1568608	емкость	126x126x51	0,375	черный	ПЭТ	1080	580x380x265
КП-050 (ПЭТ)	1568612	емкость	126x126x60	0,5	черный	ПЭТ	540	580x380x265
КП-050К (ПЭТ)	1458268	крышка	126x126x13	0,35	прозрачный	ПЭТ	540	600x380x500
КП-075 (ПЭТ)		емкость	160x160x61	0,75	черный	ПЭТ	-	-
КП-087 (ПЭТ)		емкость	160x160x68	0,87	черный	ПЭТ	-	-
КП-087К (ПЭТ)		крышка	160x160x13	-	прозрачный	ПЭТ	-	-

Серия КП/1



КП-025/1 (ПЭТ)		емкость	126x126x46	0,25	прозрачный	ПЭТ	-	-
КП-037/1 (ПЭТ)		емкость	126x126x59	0,375	прозрачный	ПЭТ	-	-
КП-050/1 (ПЭТ)		емкость	126x126x68	0,5	прозрачный	ПЭТ	-	-
КП-025/1 (ПЭТ)		емкость	126x126x46	0,25	черный	ПЭТ	-	-
КП-037/1 (ПЭТ)		емкость	126x126x59	0,375	черный	ПЭТ	-	-
КП-050/1 (ПЭТ)		емкость	126x126x68	0,5	черный	ПЭТ	-	-
КП-050/1К (ПЭТ)		крышка	126x126x13	0,35	прозрачный	ПЭТ	-	-



Серии СП и СПП

Безреберная серия СПП
идеально демонстрирует
продукт, а благодаря
контурному замку
обеспечивает
сохранность продукта





Наименование	Артикул	Тип изделия	Размер, внешний, мм (LxWxH)	Объем, л	Цвет	Материал	Кол-во шт/уп	Размер короба, мм (LxWxH)

Серия СП



СП-451	68693	салатник	137x137x45	0,35	прозрачный	ОПС (БОПС)	450	600x380x300
СП-451 (СП)	862412	салатник	137x137x45	0,35	прозрачный	ОПС (БОПС)	450	600x380x300
СП-501К	68695	крышка	137x137x7	-	прозрачный	ОПС (БОПС)	450	600x380x300
СП-501К (СП)	862420	крышка	137x137x7	-	прозрачный	ОПС (БОПС)	450	600x380x300
СП-601	68694	салатник	137x137x60	0,5	прозрачный	ОПС (БОПС)	450	600x380x300

Серия СПП



СПП-250/1 (ПЭТ)	759075	салатник	147x103x29	0,28	прозрачный	ПЭТ	540	580x380x265
СПП-350/1 (ПЭТ)	759079	салатник	147x103x38	0,36	прозрачный	ПЭТ	540	580x380x265
СПП-500/1 (ПЭТ)	747263	салатник	147x103x66	0,58	прозрачный	ПЭТ	540	580x380x265
СПП-500К	111642	крышка	151x107x17	-	прозрачный	ОПС (БОПС)	540	600x380x300



Серии КМ и ТС



*Серия ТС идеально подходит
для фасовки мороженого,
выгодно выделяя его
на полке*





Наименование	Артикул	Тип изделия	Размер, мм (LxWxH)	Объем, л	Цвет	Материал	Кол-во шт/уп	Размер короба, мм (LxWxH)
								

КМ-750



КМ-750	1056100	контейнер	180x135x45	0,75	прозрачный	ОПС (БОПС)	300	600x380x400
КМ-750 (Т)	1056093	контейнер	180x135x45	0,75	прозрачный	ОПС (БОПС)	300	600x380x400
КМ-950К	1057543	крышка	186x141x10	-	прозрачный	ОПС (БОПС)	900	600x380x380

КМ-950







КМ-950	1056113	контейнер	180x135x57	0,95	прозрачный	ОПС (БОПС)	300	600x380x400
КМ-950 (Т)	1057536	контейнер	180x135x56	0,95	прозрачный	ОПС (БОПС)	300	600x380x400
КМ-950К	1057543	крышка	186x141x10	-	прозрачный	ОПС (БОПС)	900	600x380x380

**КМ-020,
КМ-030**



КМ-020	57147	контейнер	191x158x104	2	натуральный	ПС	200	600x380x500
КМ-030К	563498	крышка	198x165x11	-	натуральный	ПС	200	600x380x500

Наименование	Артикул	Тип изделия	Размер внешний, мм	Размер внутренний, мм					
--------------	---------	-------------	--------------------	-----------------------	--	---	---	---	---

СЕРИЯ ТС



ТС-75	28197	тортница-ракушка	185x160x48	138x126x43	прозрачный	ОПС (БОПС)	0,3	400	600x380x500
ТС-175Д	14663	тортница-ракушка	207x178x56	165x150x52	прозрачный	ОПС (БОПС)	0,5	250	600x380x380
ТС-175/1Д	826921	тортница-ракушка	207x178x56	165x150x52	прозрачный	ОПС (БОПС)	0,5	250	600x380x380
ТС-276	48555	тортница-ракушка	259x245x73	218x212x67	прозрачный	ОПС (БОПС)	0,7	120	600x380x500







Контейнеры из полипропилена





Серия 108



Наименование	Артикул	Размер, мм (LxWxH)	Объем, л	Цвет	Материал	Кол-во шт/уп	Размер короба, мм (LxWxH)
							
Контейнер (А)	812523	108x82x25	0,125	прозрачный	ПП	1000	443x370x240
Контейнер (В)	1374480	108x82x26	0,125	прозрачный	ПП	1000	410x350x430
Контейнер (С)	1418231	111x85x30	0,125	прозрачный	ПП	1000	580x360x270
Контейнер (А)	812525	108x82x38	0,2	прозрачный	ПП	1000	443x370x240
Контейнер (В)	1374482	108x82x40	0,2	прозрачный	ПП	1000	410x350x430
Контейнер (С)	1418233	111x85x42	0,2	прозрачный	ПП	1000	580x360x270
Контейнер (А)	812527	108x82x48	0,25	прозрачный	ПП	1000	443x370x240
Контейнер (В)	1374484	108x82x48	0,25	прозрачный	ПП	1000	410x350x430
Контейнер (С)	1418235	111x85x51	0,25	прозрачный	ПП	1000	580x360x300
Контейнер (А)	812530	108x82x70	0,35	прозрачный	ПП	1000	443x370x240
Контейнер (В)	1374486	108x82x59	0,35	прозрачный	ПП	1000	410x400x430
Контейнер (С)	1418237	111x85x68	0,35	прозрачный	ПП	1000	580x360x330
Контейнер (А)	812532	108x82x106	0,5	прозрачный	ПП	1000	443x370x240
Контейнер (В)	1374488	108x82x104	0,5	прозрачный	ПП	1000	410x400x430
Контейнер (С)	1418239	111x85x100	0,5	прозрачный	ПП	1000	580x360x330
Крышка (А)	812534	108x82	-	прозрачный	ПП	1000	443x370x240
Крышка (В)	1374490	115x90	-	прозрачный	ПП	1000	580x240x370
Крышка (С)	1418241	111x85	-	прозрачный	ПП	1000	580x360x200

Серия 138



Контейнер (А)	800127	138x102x45	0,35	прозрачный	ПП	1000	400x350x330
Контейнер (В)	1003366	138x102x39	0,35	прозрачный	ПП	500	470x295x520
Контейнер (А)	800129	138x102x58	0,5	прозрачный	ПП	1000	400x350x330
Контейнер (В)	1003364	138x102x56	0,5	прозрачный	ПП	500	470x295x520
Контейнер (А)	800161	138x102x90	0,75	прозрачный	ПП	1000	550x500x215
Контейнер (В)	1003362	138x102x86	0,75	прозрачный	ПП	500	470x295x520
Контейнер (А)	800163	138x102x128	1	прозрачный	ПП	1000	600x500x280
Контейнер (В)	1001900	138x102x110	1	прозрачный	ПП	500	470x295x520
Крышка (А)	800165	138x102	-	прозрачный	ПП	1000	730x320x215
Крышка (В)	510567	144x109	-	прозрачный	ПП	500	560x225x405

Серия 142



Контейнер	408097	142x92x31	0,2	прозрачный	ПП	780	600x430x400
Контейнер	412252	142x92x38	0,25	прозрачный	ПП	780	600x430x400
Контейнер	412254	142x92x53	0,4	прозрачный	ПП	780	600x430x400
Контейнер	429459	142x92x67	0,5	прозрачный	ПП	720	600x430x400
Крышка нахлобучка	937369	-	-	прозрачный	ПП	1152	410x400x430

Доступно изготовление упаковки в цвете, индивидуальный дизайн и нанесение логотипа

 — скоро в продаже

*Комплектация осуществляется согласно маркировке, контейнер А + крышка А







МЯСНОЙ СЕГМЕНТ

КОНТЕЙНЕРЫ ПОД ЗАПАЙКУ	164
СЕКЦИОННЫЕ КОНТЕЙНЕРЫ ПОД ЗАПАЙКУ.....	166
ВЛАГОВПИТЫВАЮЩИЕ ВКЛАДЫШИ.....	166
ПОКРЫВНАЯ ПЛЕНКА	166
ВЕДРА И КОНТЕЙНЕРЫ ИЗ ПП	168

Контейнеры под запайку





Наименование	Артикул	Размер, мм (LxWxH)	Объем, л	Цвет	Материал	Кол-во шт/уп	Размер короба, мм (LxWxH)
							

Серия 164/165



Контейнер	1468637	165x130x45	0,7	черный	ПП	400	549x366x385
-----------	---------	------------	-----	--------	----	-----	-------------

Серия 187



Контейнер ЕС	412260	187x137x25	0,4	прозрачный	ПП	540	600x390x430
Контейнер ЕС	1085244	187x137x25	0,4	черный	ПП	540	600x390x430
Контейнер ЕС	408099	187x137x36	0,6	прозрачный	ПП	480	600x390x430
Контейнер ЕС	669190	187x137x36	0,6	черный	ПП	480	600x390x430
Контейнер ЕС	408101	187x137x50	0,85	прозрачный	ПП	480	600x390x430
Контейнер ЕС	607574	187x137x50	0,85	черный	ПП	480	600x390x430
Контейнер ЕС	408103	187x137x63	1	прозрачный	ПП	480	600x390x430
Контейнер ЕС	640076	187x137x63	1	черный	ПП	480	600x390x430
Контейнер ЕС	412262	187x137x83	1,4	прозрачный	ПП	420	600x390x430
Контейнер ЕС	792080	187x137x83	1,4	черный	ПП	420	600x390x430

Серия 190



Контейнер	1398707	190x144x40	0,75	прозрачный	ПП	480	600x390x430
Контейнер	1398883	190x144x40	0,75	черный	ПП	480	600x390x430
Контейнер	1398709	190x144x50	0,9	прозрачный	ПП	480	600x390x430
Контейнер	1398885	190x144x50	0,9	черный	ПП	480	600x390x430
Контейнер	1398711	190x144x63	1,1	прозрачный	ПП	480	600x390x430
Контейнер	1398887	190x144x63	1,1	черный	ПП	480	600x390x430
Контейнер	1398713	190x144x83	1,4	прозрачный	ПП	420	600x390x430
Контейнер	1398889	190x144x83	1,4	черный	ПП	420	600x390x430

Серия 325



Контейнер	1478120	325x265x63	4	черный	ПП	140	600x370x550
Контейнер	923563	325x265x60	4	черный	ПП	140	600x370x550
Контейнер	1031065	325x265x100	6	черный	ПП	120	600x370x550

**Секционные контейнеры под запайку,
влагопитывающие вкладыши, покрывная пленка**





Серия 187



Наименование	Артикул	Размер, мм (LxWxH)	Кол-во секций	Объем, л	Цвет	Материал	Кол-во шт/уп	Размер короба, мм (LxWxH)
								
Контейнер «Фреш»	1082738	187x137x39	2 (70/30)	0,4	черный	ПП	456	600x390x430
Контейнер «Фреш»	1082736	187x137x38	2 (50/50)	0,5	прозрачный	ПП	456	600x390x430
Контейнер «Фреш»	1432587	187x137x47	1	0,6	черный	ПП	456	600x390x430

Серия 260



Контейнер	1425370	260x177x55	2 (50/50)	1,8	черный	ПП	320	600x370x550
Контейнер	412278	260x177x60	1	1,9	черный	ПП	320	600x370x550
Контейнер	412280	260x177x60	1	2,4	черный	ПП	320	600x370x550





Крышка к сери 260



К-26х17К (ПЭТ)	1449990	267x183,5x13	-	-	прозрачный	ПЭТ	320	600x380x380
----------------	---------	--------------	---	---	------------	-----	-----	-------------

Влаговпитывающие вкладыши



Наименование	Артикул	Размер, мм (LxW)			
Салфетка		80x110	белый	Dri-Fresh	4000
Салфетка		80x120	белый	Dri-Fresh	4000
Салфетка	833521	80x160	белый	Dri-Fresh	5000

Покрывная пленка



Наименование	Артикул	Ширина, мм	Толщина, мкм	Вес ролика, кг (НЕТТО)		
Пленка под запайку	769637	150	55	2	прозрачный	ПЭТ/СРР
Пленка под запайку	769636	190	55	3,1	прозрачный	ПЭТ/СРР
Пленка под запайку	767553	150	55	2,1	прозрачный	ПЭТ/ПЭ
Пленка под запайку	1309900	190	55	2,95	прозрачный	ПЭТ/ПЭ

*Информация по запаечному оборудованию на странице 188-189.

Ведра и контейнеры из полипропилена





Ведра круглые



Наименование	Артикул	Размер, мм (DxH)	Объем, л	Цвет	Материал	Кол-во шт/уп	Размер короба, мм (LxWxH)
							
Ведро с красной крышкой	1001895	170x144	2	прозрачный	ПП	138	600x400x520
Ведро с крышкой	1484816	161x147	2	прозрачный	ПП	90	600x400x400
Ведро с крышкой	1001898	170x141	2,3	прозрачный	ПП	126	600x400x520
Ведро с крышкой	1034283	170x144	2	прозрачный	ПП	138	600x400x520

Контейнеры прямоугольные



Наименование	Артикул	Размер, мм (LxWxH)	Объем, л	Цвет	Материал	Кол-во шт/уп	Размер короба, мм (LxWxH)
							
Контейнер (А)	1193535	191x129x116	2	прозрачный	ПП	204	600x400x250
Крышка (А)	1193537	191x129	-	прозрачный	ПП	612	600x400x250
Крышка (А)	1193539	191x129	-	красный	ПП	612	600x400x250
Контейнер (В)	1498393	195x129x116	2	прозрачный	ПП	144	600x400x400
Крышка (В)	1498395	195x129	-	прозрачный	ПП	960	600x400x400
Контейнер (А)	1193541	250x158x126	3,3	прозрачный	ПП	35	420x1170
Крышка (А)	1193545	250x158	-	прозрачный	ПП	140	600x400x250
Крышка (А)	1193543	250x158	-	красный	ПП	140	600x400x250

Пакеты вакуумные



Наименование	Артикул	Размер (LxW), мм	Толщина, мкм	Цвет	Материал	Кол-во шт/уп
						
Пакет вакуумный	1030294	150x300	65	прозрачный	ПЭТ/ПЭ	4000
Пакет вакуумный	1213476	200x200	65	прозрачный	ПА/ПЭ	4400
Пакет вакуумный	1502341	200x200	65	прозрачный	ПА/ПЭ	4000
Пакет вакуумный	1033509	200x300	65	прозрачный	ПА/ПЭ	3000
Пакет вакуумный	1341850	250x350	65	прозрачный	ПЭТ/ПЭ	2000
Пакет вакуумный	1343172	300x400	65	прозрачный	ПЭТ/ПЭ	1600

Подложки картонные



Наименование	Артикул	Размер, мм (LxW)	Цвет	Материал	Кол-во шт/уп
					
Подложка картонная	1553415	116x220	золото	картон/алюминий	500
Подложка картонная	1553417	135x220	золото	картон/алюминий	500
Подложка картонная	1553419	116x220	черный	картон/алюминий	500
Подложка картонная	1553421	135x220	черный	картон/алюминий	500







РЫБНЫЙ СЕГМЕНТ

Банки с крышкой	172
Пакеты фасовочные ПВД.....	172
Пакеты вакуумные	172
Подложки картонные.....	172

Банки, пакеты, подложки





Наименование	Артикул	Размер, мм (DxH)	Объем, л	Цвет	Материал	Кол-во шт/уп	Размер короба, мм (LxWxH)
							

Банки с крышкой



Банка	500907	122x38	0,285	прозрачный	ПП	600	600x400x520
Банка	500909	122x49	0,385	прозрачный	ПП	600	600x400x520
Банка	940945	122x62	0,5	прозрачный	ПП	560	600x400x520
Крышка	930870	122	-	прозрачный	ПП	900	600x400x250
Банка с крышкой	996479	118x95	0,5	прозрачный	ПП	490	600x400x520

Пакеты ПВД фасовочные



Наименование	Артикул	Ширина, мм	Длина, мм	Толщина, мкм				
Пакеты в пластах	906758	295	490	40	прозрачный	ПВД	1000	375x265x165
Пакеты в пластах	906760	260	980	40	прозрачный	ПВД	500	375x265x165

Пакеты вакуумные



Наименование	Артикул	Размер (LxW), мм	Толщина, мкм			
Пакет вакуумный	1030294	150x300	65	прозрачный	ПЭТ/ПЭ	4000
Пакет вакуумный	1213476	200x200	65	прозрачный	ПА/ПЭ	4400
Пакет вакуумный	1502341	200x200	65	прозрачный	ПА/ПЭ	4000
Пакет вакуумный	1033509	200x300	65	прозрачный	ПА/ПЭ	3000
Пакет вакуумный	1341850	250x350	65	прозрачный	ПЭТ/ПЭ	2000
Пакет вакуумный	1343172	300x400	65	прозрачный	ПЭТ/ПЭ	1600

Подложки картонные



Наименование	Артикул	Размер, мм (LxW)			
Подложка картонная	1553415	116x220	золото	картон/алюминий	500
Подложка картонная	1553417	135x220	золото	картон/алюминий	500
Подложка картонная	1553419	116x220	черный	картон/алюминий	500
Подложка картонная	1553421	135x220	черный	картон/алюминий	500



УПАКОВОЧНЫЕ И РАСХОДНЫЕ МАТЕРИАЛЫ

СТРЕЙЧ-ПЛЕНКА	176
ПАКЕТЫ ФАСОВОЧНЫЕ.....	176
КЛЕЙКАЯ ЛЕНТА.....	176
ЧЕКОВАЯ ЛЕНТА	176
ТЕРМОЭТИКЕТКИ	176
ПЛЕНКА ПВХ	178
ПОЛИЭТИЛЕНОВАЯ ПЛЕНКА	178
ПАКЕТЫ И ПОДЛОЖКИ	180
ВКЛАДЫШИ И ПЛЕНКА ПОД ЗАПАЙКУ.....	182
ЗАПАЕЧНОЕ ОБОРУДОВАНИЕ.....	184

Пленка и расходные материалы



Стрейч-пленка

Наименование	Артикул	Ширина, мм	Длина, м	Толщина, мкм	Тип сырья	Тип пленки	Цвет	Материал	Кол-во шт/уп
Стрейч-пленка	867272	500	255	17	вторичное	ручной	серый	LLDPE	6
	1461425	500	250	20	вторичное	ручной	серый	LLDPE	6
	1050677	500	256	17	первичное	ручной	прозрачный	LLDPE	6
	1511236	500	256	17	первичное	ручной	прозрачный	LLDPE	6
	1474274	500	256	17	первичное	ручной	прозрачный	LLDPE	6
	1542567	500	256	17	первичное	ручной	прозрачный	LLDPE	6
	1070119	500	320	17	первичное	ручной	прозрачный	LLDPE	6
	1046560	500	218	20	первичное	ручной	прозрачный	LLDPE	6
	1452363	500	218	20	первичное	ручной	прозрачный	LLDPE	6
	1070121	500	272	20	первичное	ручной	прозрачный	LLDPE	6
	1070111	500	190	23	первичное	ручной	прозрачный	LLDPE	6
1218252	500	1500	23	первичное	автомат	прозрачный	LLDPE	60	

Пакеты фасовочные

Наименование	Артикул	Ширина, мм	Длина, мм	Толщина, мкм			
В пластах	1321685	240	370	7	прозрачный	ПНД	1000
В пластах	1083276	240	370	9	прозрачный	ПНД	1000
В пластах	1083278	300	400	9	прозрачный	ПНД	1000
Пакет-майка	1131865	300	600	14	прозрачный	ПНД	100
В рулонах	1137237	240	370	7	прозрачный	ПНД	500

Клейкая лента

Артикул	Ширина, мм	Длина, м	Толщина, мкм	Тип пленки			
1464884	48	66	40	ручной	прозрачный	ПП	36
1117968	48	66	43	ручной	прозрачный	ПП	36
1117964	48	66	45	ручной	прозрачный	ПП	36
1117970	48	990	43	машинный	прозрачный	ПП	6
1117966	48	990	45	машинный	прозрачный	ПП	6

Чековая лента

Наименование	Артикул	Ширина, мм	Длина, м	Плотность бумаги, г/м ²			
Чековая лента	1151027	57	19	44	белый	термо	240
	1160074	57	30	44	белый	термо	156
	1151163	80	80	44	белый	термо	40

Термоэтикетки

Наименование	Артикул	Размер, мм (LxH)	Кол-во этикеток в намотке		
Термоэтикетки	1151165	58x40	580	ЭКО	50
Термоэтикетки	1207407	58x60	380	ЭКО	50

Пленка упаковочная





**Пленка ПВХ
пищевая**



Артикул	Ширина пленки, мм	Длина, м	Толщина, мкм	Способ производства	Тип пленки	Цвет	Материал
							
1283847	350	743	9	раздув	ручной	прозрачный	ПВХ
1164080	350	743	9	раздув	ручной	прозрачный	ПВХ
1449094	380	500	9	раздув	ручной	прозрачный	ПВХ
1327174	380	500	9	раздув	ручной	прозрачный	ПВХ
1327176	450	500	9	раздув	ручной	прозрачный	ПВХ
1414936	450	700	9	раздув	ручной	прозрачный	ПВХ
766389	450	705	9	раздув	ручной	прозрачный	ПВХ
1091976	450	800	9	раздув	ручной	прозрачный	ПВХ
518235	450	900	9	раздув	ручной	прозрачный	ПВХ

**Пленка ПВХ
с антифоговым эффектом**



1130654	350	900	9	раздув	ручной	прозрачный	ПВХ
1128738	380	900	9	раздув	ручной	прозрачный	ПВХ
1128739	400	900	9	раздув	ручной	прозрачный	ПВХ
1128740	450	900	9	раздув	ручной	прозрачный	ПВХ
1163035	400	645	8	каст	ручной	прозрачный	ПВХ
1163036	450	644	8	каст	ручной	прозрачный	ПВХ
518238	400	900	14	раздув	автомат	прозрачный	ПВХ
1130657	450	900	14	раздув	автомат	прозрачный	ПВХ

**Пленка
полиэтиленовая**





Артикул	Ширина, мм	Длина, м	Толщина, мкм			
513267	300	200	7	прозрачный	LLDPE	8
513369	450	200	7	прозрачный	LLDPE	8

Пакеты и подложки







Наименование	Артикул	Ширина, мм	Длина, мм	Толщина, мкм	Цвет	Материал	Кол-во шт/уп	Размер короба, мм (LxWxH)
								

Пакеты ПВД фасовочные



В пластах	906758	295	490	40	прозрачный	ПВД	1000	375x265x165
В пластах	906760	260	980	40	прозрачный	ПВД	500	375x265x165

Наименование	Артикул	Размер (LxW), мм	Толщина, мкм			
--------------	---------	------------------	--------------	---	---	---



Пакеты вакуумные



Пакет вакуумный	1030294	150x300	65	прозрачный	ПЭТ/ПЭ	4000
Пакет вакуумный	1213476	200x200	65	прозрачный	ПА/ПЭ	4400
Пакет вакуумный	1502341	200x200	65	прозрачный	ПА/ПЭ	4000
Пакет вакуумный	1033509	200x300	65	прозрачный	ПА/ПЭ	3000
Пакет вакуумный	1341850	250x350	65	прозрачный	ПЭТ/ПЭ	2000
Пакет вакуумный	1343172	300x400	65	прозрачный	ПЭТ/ПЭ	1600

Преимущества вакуумных пакетов:

- низкая стоимость;
- не прибавляют объем;
- выдерживают нагрузки и давление снаружи;
- легкое вскрытие за счет насечек (*easyopen*);
- возможно вешать на витрине, используя европодвес (*eurohanger*);
- высокобарьерный материал и хорошая вакуумация обеспечивают долгую сохранность продуктов;
- возможна печать - индивидуальный дизайн и нанесение логотипа.

Наименование	Артикул	Размер, мм (LxW)			
--------------	---------	------------------	---	---	---

Подложки картонные







Подложка картонная	1553415	116x220	золото	картон/ алюминий	500
Подложка картонная	1553417	135x220	золото	картон/ алюминий	500
Подложка картонная	1553419	116x220	черный	картон/ алюминий	500
Подложка картонная	1553421	135x220	черный	картон/ алюминий	500

Вкладыши и пленка под запайку



Влаговпитывающие вкладыши

Наименование	Артикул	Размер, мм (LxW)	Цвет	Материал	Кол-во шт/уп
					
Салфетка		80x110	белый	Dri-Fresh	4000
Салфетка		80x120	белый	Dri-Fresh	4000
Салфетка	833521	80x160	белый	Dri-Fresh	5000

— Впитывающая способность — от 800 мл/2 до 26 000 мл/м2; по заказу предоставляются вкладыши с требуемой впитывающей способностью/

— Предназначены для любой потребительской тары под мясо, птицу и рыбу.

— Доступны в цветах: белый, черный, синий, зеленый и бежевый. Возможно изготовление в другом цвете.

Покрывная пленка

Наименование	Артикул	Ширина, мм	Толщина, мкм	Вес ролика, кг (НЕТТО)		
Пленка под запайку	769637	150	55	2	прозрачный	ПЭТ/СРР
Пленка под запайку	769636	190	55	3,1	прозрачный	ПЭТ/СРР
Пленка под запайку	767553	150	55	2,1	прозрачный	ПЭТ/ПЭ
Пленка под запайку	1309900	190	55	2,95	прозрачный	ПЭТ/ПЭ

Для запаивания лотков применяются многослойные пленки, которые обеспечивают герметичную упаковку.

Среднебарьерные пленки применяются для упаковки продукции без использования газомодифицированной среды: замороженные полуфабрикаты, замороженное мясо, кондитерские и бакалейные изделия.

Высокобарьерные пленки применяются для упаковки продукции с использованием газомодифицированной среды: охлажденное мясо и полуфабрикаты, охлажденные морепродукты и деликатесы, охлажденные салаты, свежие овощи и фрукты, свежие бакалейные изделия, паста и т.п.

Преимущества пленок:

- высокая степень прозрачности
- получение качественного запаечного шва
- стойкость к проколу, давлению, ударным нагрузкам
- защита пищевой продукции
- легкое открывание
- возможность нанесения многоцветной печати

 — скоро в продаже

Запаечное оборудование





TSS-112 — настольная модель.

Идеально подходит для фабрики малого и среднего производства.

Для работы оборудования необходимы розетка 220 V и подключение сжатого воздуха (компрессор).

Оборудование:

- Работает в режиме **ГАЗОЗАМЕЩЕНИЯ**, без вакуумного насоса, что минимизирует затраты на техническое обслуживание, по факту достаточно держать оборудование в чистоте.
- Занимает мало места, обрезка пленки осуществляется по контуру с уголком для легкого открывания. В матрицу помещается 4 лотка 187x137 мм, производительность 5-6 циклов в минуту при средних настройках оборудования (20-24 лотка в минуту).
- Можно укомплектовать матрицами под любой тип и размер лотка. Замена матрицы происходит в течение 3-5 минут.

Срок хранения упакованного продукта 3-5 дней при средних настройках и соблюдении чистоты на производстве.

TSS-145 — полностью автоматическая линия с технологией упаковки **MAP** и **SKIN**.

Для работы необходимо подключение 380 V и сжатого воздуха (компрессор).

Оборудование:

- Комплектуется немецким вакуумным насосом Busch или Becker, пневматикой Festo.
- Полностью **автоматическая работа**.
2 лотка 187x137 мм в матрице, 6-8 циклов в минуту на средних настройках.
- Можно укомплектовать матрицами под любой тип и размер лотка.

За счет вакуумного насоса можно добиться долгих сроков хранения продукта.

Все оборудование полностью собирается в Италии.

Гарантия на оборудование - 1 календарный год с момента ввода в эксплуатацию.

Расходные материалы и комплектующие всегда в наличии на складе в Москве.



Артикульный указатель

12132.....85	216414.....111	519451.....43	703181.....131	884873.....123	1009601.....93,	1070121.....177	1198726.....95,	181	1434047.....11	1536900.....109
13930.....49	216416.....111	538133.....123	715249.....21	885506.....127	149	1070971.....75	151	1345908.....65	1434052.....33	1536922.....109
14443.....85	216418.....111	538137.....123	715884.....57	885508.....127	1009609.....95,	1072181.....113	1198730.....95,	1347861.....47,	1434054.....33	1542567.....177
14663.....41,159	216420.....111	538139.....123	724856.....45	885512.....127	151	1072183.....113	151	127	1435374.....71	1546730.....53
15685.....49	216422.....111	538172.....123	726631.....127	885514.....127	1009613.....91,	1072185.....113	1198734.....95,	1352117.....7	1435380.....71	1546732.....53
15686.....49	216424.....111	538182.....123	735936.....57	895149.....83	147	1076726.....39	151	1352121.....9	1435383.....71	1546736.....53
16339.....113	218426.....21	538186.....123	735940.....57	895157.....57	1009617.....91,	1082736.....109	1198959.....95,	1357691.....69	1435386.....71	1546744.....67
20449.....49	218771.....67	538196.....123	743196.....53	895161.....57	147	1082738.....109	151	1357999.....9,29	1436933.....13	1546750.....53
28197.....41,159	220732.....55	538198.....123	743214.....57	898124.....55	1009620.....61	1083276.....177	1198963.....95,	1360112.....9	1436935.....13	1546754.....53
31496.....49	220734.....55	538200.....123	743218.....57	905954.....51,	1009979.....43	1083278.....177	151	1360116.....9	1436937.....13	1546750.....53
32612.....113	226118.....43	538210.....123	747263.....101	129,133,139	1009984.....43	1085244.....109	1198967.....95,	1361819.....23	1436939.....13	1546754.....53
41558.....49	226120.....43	538212.....75	759075.....101	905956.....51,	1009987.....43	1085716.....45	151	1368189.....127	1436941.....39	1546759.....53
44790.....85	226211.....43	538222.....123	759079.....101	129,133,139	1010072.....93,	1091646.....9	1199657.....73	1368191.....127	1436949.....39	1546766.....67
46950.....113	227797.....87	539376.....109	760721.....61	905958.....129,	149	1091976.....179	1199962.....13	1370122.....7	1436951.....39	1546770.....67
46951.....113	230256.....107,	539388.....109	763233.....127	139	1012176.....91,	1094877.....61	1199966.....13	1370125.....107,	1436958.....23	1546771.....73
48555.....41,159	141	539390.....109	766389.....179	905960.....129,	147	1095686.....67	1200750.....107,	141	1436959.....23	1546781.....61
51918.....33	230257.....107,	552891.....25	767553.....167,	139	1014143.....93,	1096703.....97,	141	1374480.....105,	1436962.....23	1546784.....61
57147.....103,159	141	553991.....25	183	905962.....129,	149	153	1200792.....107,	161	1436970.....23	1546799.....55
57151.....87	230258.....107,	553995.....25	769636.....167,	139	1014146.....93,	1097646.....7	141	1374482.....105,	1437731.....57	1546802.....55
58336.....37	141	555499.....119	183	905964.....51,	149	1099650.....83	1200794.....107,	161	1437743.....57	1547026.....79
58405.....71	230259.....107,	562916.....65	769637.....167,	129,133,139	1014148.....93,	1099952.....61	141	1374484.....105,	1437750.....57	1547028.....79
59199.....87	141	563498.....103,	183	905968.....51,129,	149	1009694.....47,	113	1437752.....57	1437754.....57	1547030.....79
59516.....119	230260.....107,	159	775425.....85	133,139	1014150.....95,	113	141	1374486.....105,	1437754.....57	1547032.....79
62727.....67	141	567319.....43	777094.....17	906758.....173,	151	1103572.....23	1201080.....115	161	1437758.....57	1547034.....79
68692.....101	230261.....107,	567957.....75	777098.....17	906758.....173,	151	1103572.....23	1201080.....115	161	1437760.....57	1547036.....113
68693.....101	141	567959.....75	786474.....23	906760.....173,	151	1103572.....23	1201080.....115	161	1437762.....57	1547038.....113
68694.....101	234874.....19	567961.....75	788925.....111	909720.....33	1018321.....121	1112479.....125	1201680.....13	1374490.....105,	1437774.....57	1551630.....113
68695.....101	234888.....19	567969.....75	788929.....111	909720.....33	1022092.....72	1112517.....13	1207407.....177	161	1437779.....57	1551644.....113
68696.....31	249938.....53	567971.....75	788933.....111	910073.....23	1022835.....91,	1112521.....125	1209566.....123	1379116.....97,	1437785.....57	1552067.....15
68697.....31	256903.....113	567973.....75	791853.....111	910077.....113	147	1112603.....13	1209569.....123	153	1437789.....57	1552070.....15
68701.....113	259115.....55	567975.....75	792080.....109	910091.....113	1022843.....91,	1117964.....177	1209862.....79	1382138.....23	1438139.....69	1553417.....169,
68702.....33	265230.....69	567997.....45	793708.....113	910095.....73	147	1117966.....177	1209864.....79	1383390.....47,	1438598.....13	173,181
68705.....69	270589.....71	567999.....45	793710.....113	913457.....127	1022847.....91,	1117968.....177	1209866.....79	121	1438772.....13	1553417.....169,
69994.....21	274850.....69	568003.....45	795911.....11	918079.....51,	147	1117970.....177	1209868.....79	1383504.....47,	1441762.....115	173,181
70012.....73	310149.....27	568011.....45	795913.....113	133	1022855.....93,	1121397.....51,133	1209872.....29,77	121	1441764.....115	1553419.....169,
74609.....23	333172.....17	572328.....41	796736.....123	918091.....51,	149	1124604.....55	1209874.....29,77	149	1447000.....61	173,181
75132.....23	344618.....21	575507.....41	796738.....123	133	1023948.....91,	1128738.....179	1209876.....29,77	149	1445975.....61	1553421.....169,
75136.....23	372140.....81,117	575511.....41	799453.....53	918093.....51,	147	1128739.....179	1209880.....29,77	149	1449094.....179	173,181
75138.....23	372142.....81,117	600497.....41	799456.....113	133	1023956.....91,	1128740.....179	1209882.....77	149	1449920.....55	1556823.....97,
79051.....39	372144.....81,117	600470.....41	800127.....105,	918095.....51,	147	1130654.....179	1209884.....77	149	1452363.....177	153
81502.....119	372149.....81,117	607574.....109	161	133	1023964.....91,	1130657.....179	1209886.....77	149	1452832.....57	1556829.....97,
91506.....87	385507.....41	609210.....11	800129.....105,	918097.....51,	147	1130729.....9,29	1209888.....77	1384865.....91,	1458264.....99,	153
91550.....85	408060.....81,	609214.....11	161	133	1023980.....91,	1130753.....29	1213466.....15	147	155	1556835.....97,
99564.....37	117	612026.....39	800161.....105,	918583.....63	147	1130780.....67	1213470.....15	1384872.....91,	1458268.....99,	153
102717.....81,117	408097.....161	612030.....39	161	921458.....83	1024112.....45	1131865.....177	1213476.....169,173,	147	155	1557652.....79
105624.....27	408099.....109	618307.....31	800163.....105,	923994.....31	1024345.....93,	1133023.....33	181	1384884.....91,	1458272.....99,	155
105626.....27	408101.....109	618311.....31	161	926196.....31	149	1133027.....7	1213494.....15	147	155	1557654.....79
106072.....21	408103.....109	624141.....11	800165.....105,	930210.....85	1024735.....93,	1133237.....177	1213498.....7	1384897.....91,	1458276.....99,	155
108048.....21	408200.....81,	624145.....11	161	933492.....53	149	1148686.....13	1216925.....107,141	147	155	1557658.....79
108049.....21	117	629871.....121	802213.....113	937100.....65	1024746.....95,	1148690.....13	1217231.....9,29	1385338.....91,	1460479.....119	1557660.....79
111642.....101	411949.....63	631561.....131	802215.....113	937369.....161	151	1151027.....177	1218252.....177	147	1461425.....177	1557662.....79
114888.....25	412252.....161	638081.....43	804321.....115	938536.....39	1024748.....95,	1151163.....177	1218287.....9	1386383.....7	1463205.....119	1557664.....71
114890.....25	412254.....161	640076.....109	804323.....115	938540.....23	151	1151165.....177	1218279.....103	1396168.....7	1464884.....177	1567911.....79
115401.....25	412260.....109	640285.....39	807328.....55	938544.....23	1024750.....95,	1154680.....55	1228783.....23	1398344.....73	1467009.....119	1567913.....79
116008.....31	412262.....109	645496.....53	811904.....113	941172.....115	151	1154684.....55	1234598.....95,151	1388869.....127	1467075.....119	1567915.....79
116010.....31	412436.....127	645499.....53	812523.....105,	950450.....119	1024752.....95,	1154690.....55	1234602.....95,151	1400589.....65	1473668.....107,	1567917.....79
120393.....25	412460.....71	645510.....37	161	954263.....41	151	1159664.....81,	1235078.....83	1414616.....129,	141	1567919.....79
125772.....27	413229.....71	645514.....37	812525.....105,	954267.....119	1024754.....97,	117	1235082.....83	139	1473670.....107,	1568608.....99,155
125773.....49	416045.....71	645530.....25	161	964931.....123	153	1159666.....81,	1242444.....13	1414618.....129,	141	1568612.....99,155
125774.....49	429459.....161	645536.....25	812527.....105,	965374.....87	1024877.....95,	117	1242448.....13	139	1473672.....107,	1568616.....99,155
125791.....103	431748.....121	645545.....87	161	965380.....87	151	1159668.....117	1242452.....13	1414620.....129,	141	1574632.....131
129898.....37	457949.....127	649111.....63	812530.....105,	966251.....87	1024882.....97,	1160074.....177	1242992.....83	139	1473674.....107,	1574634.....131
130758.....21	463398.....113	649114.....63	161	967840.....115	153	1161277.....55	1269439.....23	1414622.....129,	141	1574636.....131
130761.....21	469941.....63	649120.....63	812532.....105,	970548.....67	1025669.....61	1161280.....117	1269443.....23	139	1473676.....107,	1574638.....127
135074.....37	469947.....63	649131.....11	161	976755.....23	1025672.....61	1161283.....81,	1283847.....79	1414624.....129,	141	1574640.....127
135113.....49,51	471283.....11	649134.....11	812534.....105,	979332.....77	1025675.....61	117	1288481.....83	139	1473678.....107,	1574642.....131
133	478952.....55	652654.....115	161	979334.....77	1025678.....61	1161727.....117	1295487.....11	1414626.....129,	141	1574644.....131
137086.....113	481690.....63	652656.....115	814794.....55	979336.....77	1025681.....61	1161731.....117	1297236.....115	139	1474274.....177	1574644.....131
137169.....113	492674.....21	652658.....115	826503.....107,	979338.....77	1025683.....61	1161731.....117	1297238.....115	1414936.....179	1484660.....65	1575368.....127
137366.....21	492675.....27	652660.....115	141	979340.....77	1025689.....61	1161736.....81,117	1297296.....7	1418231.....105,	1485527.....115	1575370.....127
137563.....71	492678.....21	652684.....115	826505.....107,	979656.....43	1026003.....93,	1161740.....29	1298076.....7	161	1485529.....115	1575432.....127
138420.....69	492679.....21	652686.....115	141	985862.....63	149	1161748.....29	1298080.....7	1418233.....105,	1485791.....115	1575434.....127
139408.....63	493311.....27	660360.....25	826507.....107,	989284.....121	1030258.....75	1163035.....179	1298104.....63	161	1494587.....53	1575436.....127
139418.....71	493313.....27	667480.....23	141	993281.....37	1030260.....75	1163036.....179	1302193.....65	1418235.....105,	1498914.....109	1575438.....127
141499.....17	493315.....27	668843.....37	826509.....107,	994854.....31	1030294.....169,	1163463.....93,	1302197.....97,	161	1498916.....109	1575440.....127
144056.....43	499614.....121	669190.....109	141	994858.....41	173,181	149	153	1418237.....105,	1502341.....169,	1575442.....127
149489.....41	501740.....27	673840.....19	826511.....107,	996479.....115	1033509.....169,	1163467.....93,	1302201.....97,	161	173,181	1575444.....127
149491.....17	501742.....25	678367.....17	141	1001900.....105,	173,181	149	153	1418239.....105,	1511236.....177	1575446.....127
149495.....17	502792.....63	678981.....21	826513.....107,	16						

914-011.....	125	ПАКЕТЫ БОПП.....	79	РК-50.....	67	T-022/1.....	7
914-017.....	125	ПАКЕТЫ ВАКУУМНЫЕ.....	169, 173, 181	РК-6.....	53	T-022/2.....	9, 29
БАНК С КОНТРОЛЬНЫМ ЗАМКОН.....	115	ПАКЕТЫ ПВД ФАСОВОЧНЫЕ.....	173, 181	РК-6 (P).....	53	T-023.....	11
БАНКИ ИЗ ПП.....	143	ПЕРФОРИРОВАННАЯ ПЛЕНКА.....	137	РК-60.....	67	T-1010.....	47, 121
БАНКИ С КРЫШКАМИ.....	115	ПЕРФОРИРОВАННЫЕ ПАКЕТЫ.....	137	РК-65.....	67	T-105/1.....	41
БАНКИ С КРЫШКОЙ.....	173	ПК-1.....	121	РК-80.....	67	T-140.....	31
ВЕДРА ИЗ ПП.....	143	ПЛЕНКА ПВХ.....		РК-9.....	53	T-150.....	37
ВЕДРА КРУГЛЫЕ.....	169	с АНТИФОГОВЫМ ЭФФЕКТОМ.....	179	РКС-1000.....	93, 149	T-160.....	37
ВКЛАДЫШ СЕКЦИОННЫЙ.....	97, 153	ПЛЕНКА ПВХ ПИЩЕВАЯ.....	179	РКС-250.....	91, 147	T-165.....	17
ВЛАГОВПИТЫВАЮЩИЕ		ПЛЕНКА ПВХ ПОЛИЭТИЛЕНОВАЯ.....	179	РКС-350.....	91, 147	T-165/2.....	13
ВКЛАДЫШИ.....	167, 183	ПОДЛОЖКИ ДЛЯ ТОРТА.....	45	РКС-500.....	93, 149	T-170, T-171.....	39
Д-470.....	49, 121	ПОДЛОЖКИ КАРТОННЫЕ.....	169, 173, 181	РКС-750.....	93, 149	T-172.....	43
Д-570.....	49, 121	ПОКРЫВНАЯ ПЛЕНКА.....	167, 183	РКСП/11 (P).....	97, 153	T-185.....	31
ФОРМЫ ДЛЯ КУЛИЧЕЙ.....	77	ПРЯМОУГОЛЬНЫЕ		РКСП-1000.....	97, 153	T-192, T-192/1.....	17
КАРТОННАЯ УПАКОВКА.....	123	ФОРМЫ ДЛЯ ВЫПЕСКИ.....	77	РКСП-250.....	95, 151	T-192/2.....	13
КЗ-6.....	85	РК-10.....	55	РКСП-350.....	95, 151	T-2.....	47, 121
КЛЕЙКАЯ ЛЕНТА.....	177	РК-10/4.....	69	РКСП-500.....	95, 151	T-205.....	21
КМ-020.....	103, 159	РК-11.....	55	РКСП-750.....	97, 153	T-206.....	25
КМ-030.....	103, 159	РК-11 (P).....	55	РС-1.....	121	T-207/1.....	25
КМ-750.....	103, 159	РК-11Д, РК-11/2.....	55	С-12.....	47	T-210.....	33
КМ-950.....	103, 159	РК-13.....	55	С-13СЗ.....	119	T-211.....	33
КОНТЕЙНЕР		РК-14.....	55	С-18, С-18/1.....	81	T-214.....	43
для КУРИЦЫ ГРИЛЬ.....	109	РК-15.....	57	С-19.....	81	T-218.....	19
КОНТЕЙНЕРЫ ПРЯМОУГОЛЬНЫЕ.....	169	РК-15 (P).....	57	С-25.....	81	T-218/1.....	13
КОНТЕЙНЕРЫ С КРЫШКОЙ.....	123	РК-15/1 (P).....	57	С-29.....	81	T-218/11.....	13
КОРОБ БЕЗ ОКНА.....	45	РК-150.....	59	С-31.....	119	T-225.....	27
КОРОБ С ОКНОМ.....	45	РК-151.....	57	С-9СЗ.....	119	T-225/1.....	25
КПР-2,5.....	103	РК-152.....	57	САЛФЕТКИ БУМАЖНЫЕ.....	45	T-226.....	31
КР, ВТ, ВТН.....	87	РК-16С2.....	71	СЕРИИ С-019, С-025.....	117	T-229, T-230.....	21
КР-115.....	87	РК-17.....	59	СЕРИИ С-19, С-25.....	117	T-2312.....	43
КР-1212.....	87	РК-1761.....	69	СЕРИЯ 108.....	105, 161	T-235, T-235/2.....	21
КР-1270.....	87	РК-18.....	59	СЕРИЯ 138.....	105, 161	T-235/3.....	15
КР-2080.....	83	РК-1818/4.....	69	СЕРИЯ 142.....	161	T-236, T-236/1.....	19
КР-2111.....	137	РК-1861.....	69	СЕРИЯ 164/165.....	165	T-240/1.....	39
КР-2114С6.....	83	РК-19.....	59	СЕРИЯ 186/179.....	107, 141	T-245/1.....	21
КР-220.....	83	РК-1909.....	73	СЕРИЯ 187.....	109, 165, 167	T-250, T-250/1.....	41
КР-2207.....	137	РК-1909С2.....	73	СЕРИЯ 187 «ФРЕШ».....	109	T-2512.....	43
КР-230.....	87	РК-1911/2.....	73	СЕРИЯ 190.....	165	T-260.....	19
КР-2395.....	137	РК-19В.....	59	СЕРИЯ 260.....	167	T-260/1.....	15
КР-25/1.....	71	РК-20.....	61	СЕРИЯ 325.....	165	T-265.....	23
КР-2512.....	83	РК-20 (P).....	61	СЕРИЯ КП.....	99, 155	T-266.....	31
КР-3607.....	137	РК-21.....	61	СЕРИЯ КП/1.....	99, 155	T-270.....	39
КР-58.....	87	РК-210/4.....	69	СЕРИЯ С-18.....	117	T-280.....	23
КР-С2.....	87	РК-22.....	61	СЕРИЯ С-29.....	117	T-285.....	23
КРАФТ-ПАКЕТЫ.....	123	РК-2212С2.....	69	СЕРИЯ СК.....	111, 113	T-290, T-290/1.....	23
КРЕМАНКА «КРИСТАЛЛ».....	51, 133	РК-23.....	63	СЕРИЯ СК-0.....	111	T-305.....	23
КРЕМАНКА «САПФИР».....	51, 133	РК-25.....	63	СЕРИЯ СП.....	101, 157	T-311.....	23
КРЕМАНКА «СНЕЖИНКА».....	51, 133	РК-25КВ.....	63	СЕРИЯ СПП.....	101, 157	T-370.....	27
КРЕМАНКА ОВАЛЬНАЯ		РК-25С4.....	119	СЕРИЯ ТС.....	41, 159	T-450.....	27
«Лимончелло».....	51, 133	РК-25С5.....	71	СОУСНИКИ.....	113	T-480.....	43
КРУГЛЫЕ ФОРМЫ ДЛЯ ВЫПЕЧКИ.....	29, 77	РК-25С6, РК-30С4.....	119	СП-750С4.....	97, 153	ТАРЕЛКИ.....	127
КРЫШКА ДЛЯ СТАКАНОВ-ШЕЙКЕРОВ.....	129	РК-26.....	73	СПК-190.....	113	ТВ-200.....	49
КРЫШКА К СЕРИИ 260.....	167	РК-27.....	73	СТАКАН-ШЕЙКЕР.....	51, 133	ТЕРМОЭТИКЕТКИ.....	177
КРЫШКИ.....	139	РК-27П.....	63	СТАКАНЫ.....	127	ТР-1808.....	121
КС-4.....	85	РК-28СЗ.....	71	СТАКАНЫ-ШЕЙКЕРЫ.....	129, 139	ТРК-1.....	47, 121
КС-4/1В.....	85	РК-28С4.....	69	СТОЛОВЫЕ ПРИБОРЫ.....	127	ТРК-200.....	33
КС-4/2.....	85	РК-28С5.....	71	СТРЕЙЧ-ПЛЕНКА.....	177	ТРК-200/1.....	33
КС-6.....	85	РК-3.....	53	СУПНИЦЫ С КРЫШКОЙ.....	123	ТРК-239.....	33
ЛАНЧ-БОКС СЕКЦИОННЫЙ.....	109	РК-30.....	63	T-016.....	35	ФОРМЫ ПОД КАПКЕЙКИ.....	75
М-201.....	49	РК-31.....	65	T-017.....	35	ФОРМЫ ПОД МАКАРОНИ.....	75
Миски.....	115	РК-31С6.....	71	T-018.....	11	ФОРМЫ ПОД МАФИНЫ.....	75
МФ-150.....	49	РК-34.....	65	T-018/1.....	7	ФОРМЫ ПОД ТАРТАЛЕТКИ.....	75
МФ-195.....	49	РК-34 (P).....	65	T-018/2.....	9	ФОРМЫ ПОД ЭКЛЕРЫ.....	77
МФ-200.....	49	РК-35.....	65	T-019.....	11	ФУРШЕТНЫЕ ФОРМЫ.....	131
ПАКЕТ БУМАЖНЫЙ.....	79	РК-35 (P).....	65	T-019/1.....	7	ЧЕКОВАЯ ЛЕНТА.....	177
ПАКЕТЫ ФАСОВОЧНЫЕ.....	177	РК-38.....	67	T-019/2.....	9		
ПАКЕТЫ СРР.....	79	РК-40.....	67	T-022.....	11		



Диапазон рабочих температур полимеров



PET

ПОЛИЭТИЛЕНТЕРЕФТАЛАТ

ПЭТ

Устойчивый к ударам, истиранию, деформации и действию большинства органических соединений материал. Обладает хорошей термостойкостью и высокими барьерными свойствами.



PP

ПОЛИПРОПИЛЕН

ПП

Материал отличается высокой химической стойкостью к неорганическим кислотам и щелочам, обладает низкой паро- и газопроницаемостью. При повышенных температурах ПП сохраняет свои механические свойства, поэтому изготовленная из него упаковка подходит для разогрева продуктов в микроволновой печи.



PVC

ПОЛИВИНИЛХЛОРИД

ПВХ

Материал, обладающий высокой эластичностью, устойчивостью к жирам и растворам слабых кислот. Изделия из ПВХ отличаются прочностью, формоустойчивостью, хорошими барьерными свойствами по отношению к жидкостям.



ALU

АЛЮМИНИЙ

Легкий и нетоксичный материал с высокими барьерными свойствами. Жаростойкий и морозоустойчивый, податливый в штамповке алюминий можно подвергать вторичной переработке. Изделия из алюминиевой фольги гигиеничны, долго сохраняют нужную температуру и свежесть продуктов.



PS

БИАКСИАЛЬНО-ОРИЕНТИРОВАННЫЙ ПОЛИСТИРОЛ

БОПС

Материал с хорошими барьерными свойствами и высокой гляцевостью. Изделия из БОПС обладают прекрасной прозрачностью и жесткостью конструкции.



PS

ПОЛИСТИРОЛ

ПС

Термопластичный материал, обладающий высокой твердостью, низким влагопоглощением и средней морозостойкостью. Применим в процессах вспенивания и получения ВПС-пленок.



PS

ВСПЕНЕННЫЙ ПОЛИСТИРОЛ

ВПС

Имеет высокий уровень теплоизоляции, устойчив к жидкостям. Благодаря своим свойствам широко используется в сегменте доставки готовой еды.



C/PAP

КАРТОН

Материал из древесной целлюлозы, позволяющий обеспечить высокий уровень требований к нейтральности относительно запаха и вкуса. Наиболее экологичный из всех материалов. Часто картон ламинируется с внешней или внутренней стороны для улучшения его барьерных свойств.

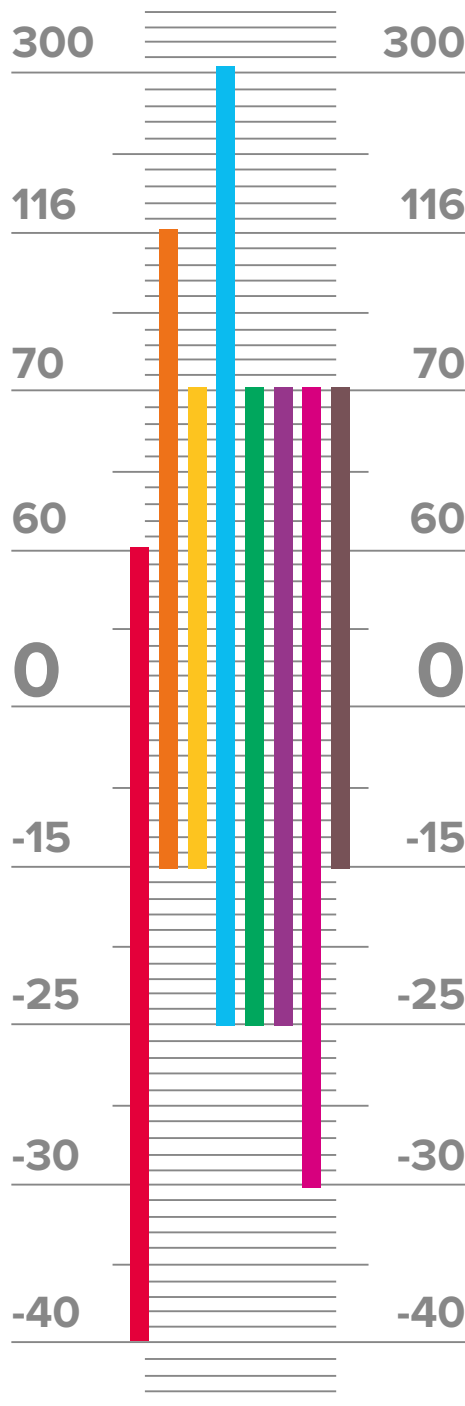

°C

ЕДИНАЯ СЕРВИСНАЯ СЛУЖБА

ЗВОНОК ПО РОССИИ БЕСПЛАТНЫЙ



8 (800) 100-14-42



info-upak@komus.net

ЦЕНТР

Руководитель БР: Алексеева Е. В.
8 (495) 363-90-05, aev71@komus.net

Москва и Московская область.....	8 (495) 363-90-05, 8 (925) 707-13-36
Белгород и Белгородская область.....	8 (920) 460-05-00
Брянск и Брянская область.....	8 (916) 300-80-14
Владимир и Владимирская область.....	8 (906) 636-42-94
Воронеж и Воронежская область.....	8 (920) 460-05-00
Иваново и Ивановская область.....	8 (906) 636-42-94
Калуга и Калужская область.....	8 (916) 300-80-14

Кострома и Костромская область.....	8 (906) 636-42-94
Курск и Курская область.....	8 (920) 460-05-00
Липецк и Липецкая область.....	8 (980) 267-94-84
Орёл и Орловская область.....	8 (980) 267-94-84
Рязань и Рязанская область.....	8 (903) 840-00-40
Смоленск и Смоленская область.....	8 (903) 840-00-40
Тамбов и Тамбовская область.....	8 (980) 267-94-84
Тверь и Тверская область.....	8 (916) 300-80-14
Тула и Тульская область.....	8 (903) 840-00-40
Ярославль и Ярославская область.....	8 (906) 636-42-94

СЗР

Руководитель БР: Пузачева О. С.
8 (812) 402-02-92, pus_os@komus.net

Архангельск.....	8 (812) 402-02-92, 8 (965) 008-52-74
Великий Новгород и Новгородская область.....	8 (812) 402-02-92, 8 (965) 008-52-74

Калининград.....	8 (812) 402-02-92, 8 (965) 008-52-74
Мурманск.....	8 (965) 008-52-74
Петрозаводск.....	8 (812) 402-02-92, 8 (965) 008-52-74
Псков.....	8 (812) 402-02-92, 8 (965) 008-52-74
Санкт-Петербург и Ленинградская область.....	8 (812) 402-02-92

ПФО

Руководитель БР: Пушин И. М.
8 (950) 829-39-52, pimfd@region.komus.net

Вологда и Вологодская область.....	8 (921) 714-20-24
Ижевск и Республика Удмуртия.....	8 (922) 669-57-50
Казань и Республика Татарстан.....	8 (917) 886-89-12
Киров.....	8 (922) 669-57-50
Набережные Челны.....	8 (917) 886-89-12
Нижний Новгород и Нижегородская область.....	8 (902) 305-53-94

Пенза.....	8 (902) 305-53-94
Самара и Самарская область.....	8 (927) 753-20-80
Саратов и Саратовская область.....	8 (927) 753-20-80
Сыктывкар.....	8 (922) 669-57-50
Тольятти.....	8 (927) 753-20-80
Ульяновск и Ульяновская область.....	8 (902) 305-53-94
Чебоксары и Республика Чувашия.....	8 (922) 669-57-50
Череповец.....	8 (921) 714-20-24

УРАЛ

Руководитель БР: Бикчурин Р. Р.
8 (908) 585-04-29, 8 (800) 1000-420, brrua@region.komus.net

Екатеринбург и Свердловская область.....	8 (922) 226-90-91
Курган и Курганская область.....	8 (982) 903-21-11
Магнитогорск.....	8 (952) 507-75-00

Миасс.....	8 (952) 507-75-00, 8 (963) 091-14-30
Омск и Омская область.....	8 (983) 112-69-97
Оренбург и Оренбургская область.....	8 (952) 507-75-00
Пермь и Пермская область.....	8 (908) 811-96-86
Тюмень и Тюменская область.....	8 (982) 903-21-11
Уфа и Республика Башкортостан.....	8 (908) 811-96-86
Челябинск и Челябинская область.....	8 (963) 091-14-30, 8 (952) 507-75-00

ЮГ

Руководитель БР: Милованов В. Н.
8 (909) 754-95-18, mvnkb@region.komus.net

Астрахань и Астраханская область.....	8 (960) 889-81-81
Волгоград и Волгоградская область.....	8 (960) 889-81-81
ДНР, ЛНР.....	8 (928) 156-68-40

Краснодар и Краснодарский край.....	8 (918) 934-91-38
Майкоп и Республика Адыгея.....	8 (918) 428-92-00
Республика Крым.....	8 (978) 559-13-75
Республики Северного Кавказа.....	8 (919) 759-00-78
Ростов-на-Дону и Ростовская область.....	8 (928) 156-68-40
Ставрополь и Ставропольский край.....	8 (919) 759-00-78
Элиста и Республика Калмыкия.....	8 (960) 889-81-81

СИБИРЬ И ДАЛЬНИЙ ВОСТОК

Руководитель БР: Маньков М. В.
8 (913) 482-06-01, komus-sibir-ubr@mail.ru

Барнаул и Алтайский край, Республика Алтай.....	8 (923) 561-11-19
Благовещенск и Амурская область.....	8 (914) 697-13-16
Владивосток и Приморский край.....	8 (914) 697-13-16
Иркутск и Иркутская область.....	8 (913) 285-17-97
Кемерово и Кемеровская область.....	8 (913) 285-17-97

Красноярск, Красноярский Край и Республика Хакасия.....	8 (983) 283-12-24
Новосибирск и Новосибирская область.....	8 (913) 954-52-98
Петропавловск-Камчатский и Камчатский край.....	8 (913) 266-69-08
Томск и Томская область.....	8 (913) 932-52-52
Улан-Уде и Республика Бурятия.....	8 (913) 285-17-97
Хабаровск и Хабаровский край.....	8 (914) 697-13-16
Чита и Забайкальский край.....	8 (913) 266-69-08
Южно-Сахалинск и Сахалинская область.....	8 (913) 266-69-08
Якутск и Республика Саха (Якутия).....	8 (923) 561-11-19

ЭКСПОРТНЫЙ КАНАЛ СБЫТА

Руководитель: Петухов О. В.
8 (495) 363-09-05, povl@region.komus.net

Казахстан	
Юг.....	моб. тел.: 8 (747) 744-05-00, WhatsApp: 8 (778) 431-75-96

Казахстан Центр, Север, Запад.....	моб. тел.: 8 (705) 465-55-55, WhatsApp: 8 (701) 663-60-23
Узбекистан, Таджикистан, Киргизия, Азербайджан, Армения.....	WhatsApp: 8 (925) 155-31-36
Украина, Молдова, Прибалтика, Белоруссия.....	WhatsApp: 8 (916) 162-75-43

**Максимальная близость производства
к партнерам во всех федеральных округах**



**ЦЕНТРАЛЬНЫЙ ОФИС ПРОДАЖ
«МОСКВА»**

111250, РФ, г. Москва,
проезд Завода Серп и Молот, д. 10
8 (495) 363-90-05
8 (495) 363-90-38
8 (495) 363-90-03

СЕРВИСНЫЙ ЦЕНТР

143050, РФ, Московская обл.,
Одинцовский р-н, д. Малые Вяземы, д. 5
8 (800) 100-14-43
8 (495) 363-90-38
8 (495) 363-90-03

**ОТДЕЛ ПРОДАЖ И МЕЛКООПТОВЫЙ
МАГАЗИН-СКЛАД**

109202, РФ, г. Москва,
шоссе Фрезер, д. 15
8 (903) 203-81-04
8 (499) 784-46-18/19
8 (499) 784-49-70

**ОТДЕЛ ПРОДАЖ
«СИБИРЬ И ДАЛЬНИЙ ВОСТОК»**

652050, РФ, Кемеровская обл.,
г. Юрга, ул. 1-я Железнодорожная, д. 1
8 (800) 100-03-27
8 (38451) 4-96-69

ОТДЕЛ ПРОДАЖ «УРАЛ»

454008, РФ, г. Челябинск,
ул. Автодорожная, д. 19 «А»
8 (800) 100-04-20
8 (351) 799-20-96

ОТДЕЛ ПРОДАЖ «САМАРА»

443004, РФ, г. Самара,
Стромиловское шоссе, д. 11
8 (846) 342-53-99
8 (846) 342-56-59

ОТДЕЛ ПРОДАЖ «СЕВЕРО-ЗАПАД»

195030, РФ, г. Санкт-Петербург,
ул. Коммуны, д. 67, литер «АР»
8 (812) 402-02-92

ОТДЕЛ ПРОДАЖ «ЮГ»

352030, РФ, Краснодарский край,
станция Кушевская, ул. Гагарина, д. 12
8 (800) 100-78-78
8 (861) 685-10-20

ОТДЕЛ ПРОДАЖ «КРАСНОДАР»

350000, РФ, г. Краснодар,
ул. Коммунаров, д. 276
8 (861) 200-91-61